



# **PACKAGING SOLUTIONS.**

**CATALOGUE DE PRODUITS 2019**



Il faut du COURAGE pour poser les premières pierres,  
on poursuit l'œuvre avec AMBITION et le HASARD se  
charge d'enrichir l'ouvrage

---

Robert Auer

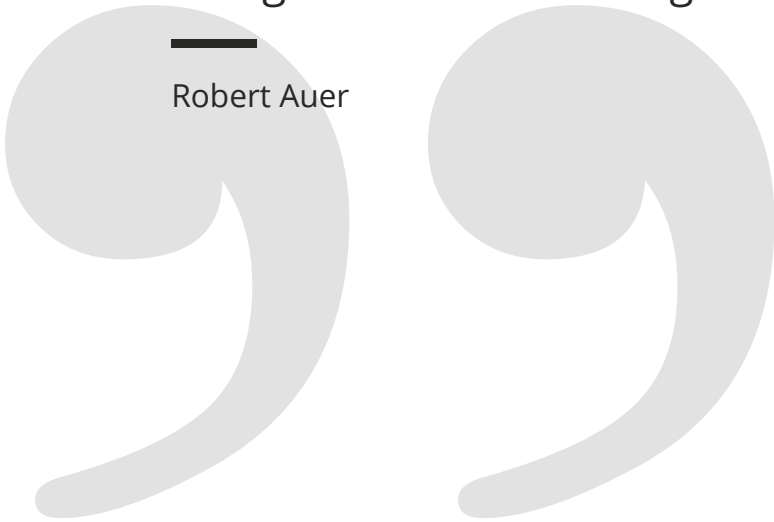



## AMERANG

47° 59' 32.83" N 12° 18' 26.617" E







### **THERE IS A PACKAGING SOLUTION.**

AUER Packaging est une entreprise de taille moyenne, implantée dans les magnifiques paysages des Préalpes bavaroises. À force de volonté et de passion, AUER Packaging GmbH est devenue au cours des 30 dernières années un des premiers fabricants allemands de solutions de stockage et de transport en matière plastique. Toute notre action quotidienne s'organise autour d'un seul but : améliorer constamment nos produits pour le stockage et le transport de matières tant solides que liquides. « Qualité made in Germany » est bien plus qu'un slogan, c'est une réalité qui prend corps à travers nos 5 sites en Allemagne, qui mettent en œuvre notre démarche qualité dans chacune des 35 millions de pièces qu'ils produisent chaque année. Trois mots résument les valeurs de notre entreprise en forte expansion : fiabilité, modernité et flexibilité. Offrir un service de tout premier plan, utiliser les outils de production les plus modernes et adapter nos produits aux besoins des clients sont des principes inscrits dans l'ADN d'AUER Packaging. Une attention particulière au service du client, quel qu'il soit : de la petite entreprise au grand groupe, des commandes d'un seul produit aux grands volumes.



### **FOR AN INNOVATED WORLD.**

Le comité de direction – Robert Auer, Diana Auer et Philipp Auer – contemple trois décennies d’aventures et de succès. « L’acquisition d’un parc technologique en 2014 et la construction qui a suivi de deux ateliers de fabrication à Amerang sont les deux chapitres les plus récents de l’histoire de l’entreprise et ils constituent également la base de la croissance future », explique Robert Auer. Sur le long terme, le site d’Amerang accueillera un total de 33 presses à injecter ultramodernes réparties dans trois ateliers de fabrication, ainsi qu’un centre logistique entièrement automatisé pour davantage de capacités. Toujours selon le slogan « There is a packaging solution », AUER Packaging continuera dans les prochaines années de révolutionner le marché grâce à son équipe qualifiée et créative et à ses nouveaux produits innovants.



**MUER**  
PACKAGING



8t

**MUER**  
PACKAGING



**MUER**  
PACKAGING

QUALITY  
MADE IN GERMANY





#### **QUALITY MADE IN GERMANY.**

Spécialiste des solutions de conditionnement industriel en matière plastique, notre entreprise s'attache à n'employer que des matériaux parfaitement adaptés aux contenus prévus. Car pour garantir la qualité et la longévité des produits, il est indispensable de sélectionner précisément les caractéristiques appropriées des contenants, en termes de stabilité aux températures, de capacité de charge, de résistance aux chocs et de nombreuses autres propriétés. Les produits d'AUER Packaging réunissent un design épuré unique, un confort d'utilisation optimisé et des matériaux de haute qualité, afin de faire de chaque utilisation une expérience toute particulière : laissez-vous convaincre par vous-même !

#### **EN DIRECT DU FABRICANT : VOS AVANTAGES.**

AUER Packaging est non seulement connu pour la qualité de ses produits, mais également pour son excellent rapport qualité-prix. Sa stratégie est aussi simple qu'efficace : tous les produits sont vendus exclusivement en vente directe. Cela signifie que les clients peuvent acheter directement auprès du fabricant AUER Packaging via le magasin en ligne, par téléphone, par courriel ou par fax. Cela permet de supprimer toutes les marges des intermédiaires qui sont impossibles à éviter dans un modèle de vente indirecte recourant aux grossistes et aux détaillants et faisant augmenter les prix des produits de façon disproportionnée. Il n'est ainsi pas toujours nécessaire de payer la qualité à prix d'or... Laissez-vous convaincre !



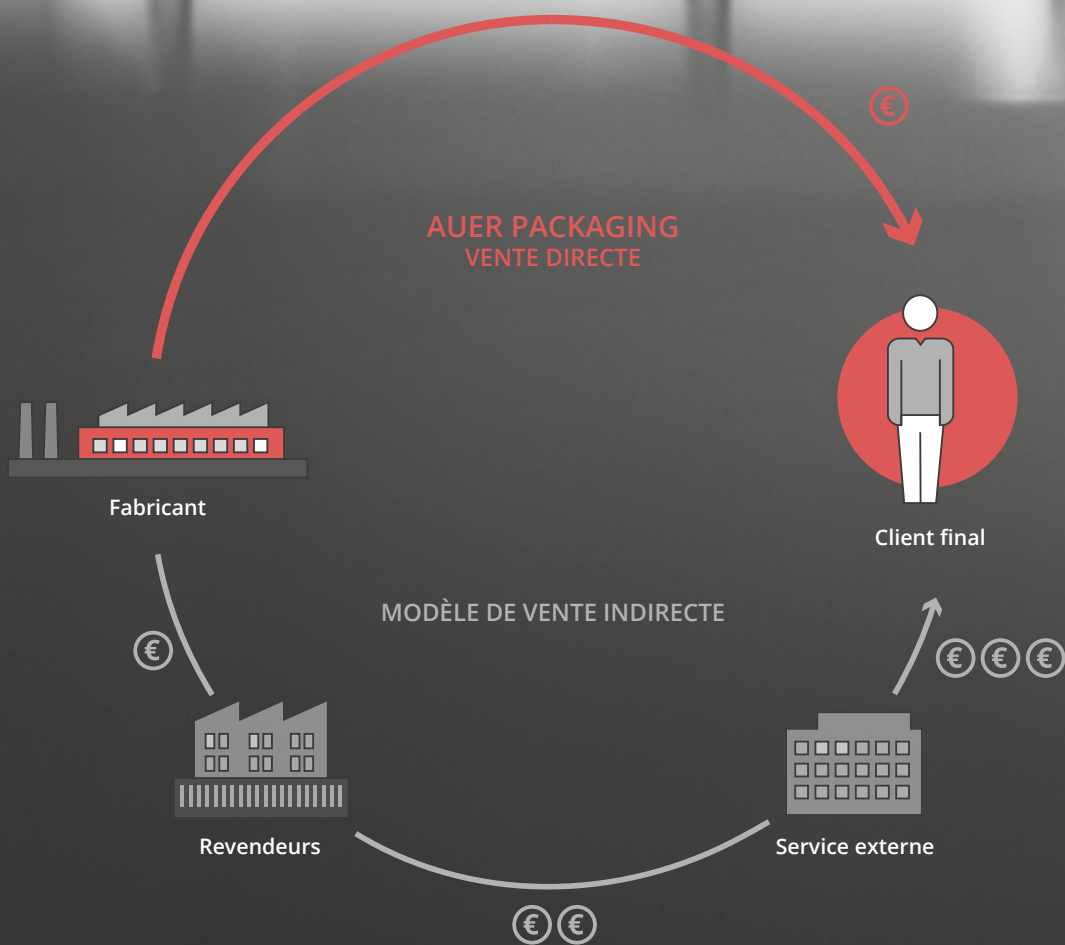



16



CONTENEURS GERBABLES

46



BOÎTES SYSTÈME ET MALLETES

84



CONTENEURS GAIN DE PLACE

92



BACS DE RANGEMENT  
AVEC FENÊTRE

104



SEAUX & POTS

112

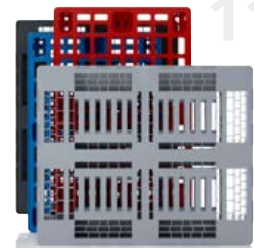

PALETTES PLASTIQUES

120



CAISSES-PALETTES

134



CONTENEURS IBC

140



ACCESSOIRES DE TRANSPORT



CHARIOTS SYSTÈME

150

158



PRODUITS ESD

186



PERSONNALISATION

# CONTENU

---

## CONTENEURS GERBABLES

Bacs Euro	18
Bacs KLT	42

## BOÎTES SYSTÈME ET MALLETES

Boîtes de rangement	48
Boîtes à outils	62
Mallettes de protection	78

## CONTENEURS GAIN DE PLACE

Bacs réutilisables	86
Box pliables	90

## BACS DE RANGEMENT AVEC FENÊTRE

94

## SEAUX & POTS

Seaux	106
Pots vissables	110

## PALETTES PLASTIQUES

114

## CAISSES-PALETTES

Bigbox	122
Bigbox pliables	124

## CONTENEURS IBC

Conteneurs IBC Classic	136
IBC pliables	137

## ACCESSOIRES DE TRANSPORT

Chariots porte-bac	142
Diabes	146
Roulettes	148

## CHARIOTS SYSTÈME

pour blocs tiroirs	152
pour bacs basculants	154
pour bacs Euro	156

## PRODUITS ESD

Bacs Euro ESD	160
Bacs de rangement ESD avec fenêtre	162
Chariots système ESD	168
Box pliables ESD	172
Bacs KLT ESD	174
Palettes ESD	178

## PERSONNALISATION

Impression	187
Couleurs disponibles	189

# NOUVEAUTÉS

*Nos concepteurs ont pensé à vous*



Chez AUER Packaging, **l'INNOVATION** est capitale.

Dans cette perspective, nous ne nous contenterons pas de continuer à développer les produits existants, mais nous créerons également de nouvelles gammes. Notre principal objectif est de satisfaire aux besoins spécifiques des clients ainsi que de répondre aux exigences actuelles en matière d'entreposage et de transport.



### **Chariots porte-bac**

Notre gamme de chariots porte-bacs au format 60 x 40 cm compte désormais une version à toute épreuve renforcée par des tubes en acier et pouvant transporter jusqu'à 350 kg. La version Maxi a été entièrement repensée avec des dimensions de base de 80 x 60 cm. La charge admissible peut atteindre une demi-tonne au maximum grâce à une paire de roulettes supplémentaires. La version Maxi a aussi été optimisée pour plusieurs petits bacs avec des dimensions de base de 40 x 30 ou 60 x 40 cm.

» Page 140



### **Mallettes de protection**

Avec cette série de mallettes de protection, AUER Packaging met sur le marché un produit adapté à une utilisation en plein air, pouvant faire face aux conditions les plus difficiles tout en protégeant les appareils fragiles de manière fiable. Les mallettes de protection sont entre autres adaptées aux dimensions Euro et peuvent s'empiler pour gagner de la place. Le clapet compensateur de pression intégré protège le contenu des mallettes aussi bien sous l'eau qu'à haute altitude.

» Page 78



### **Pots vissables**

Les pots vissables adaptés au contact alimentaire sont principalement utilisés dans les industries chimique et pharmaceutique. La poignée confortable optionnelle facilite l'ouverture et la fermeture du pot, mais sert également de poignée de manutention. Un joint intégré dans le couvercle ou un couvercle interne séparé offrent une protection optimale aux contenus contre les fuites et les influences extérieures.

» Page 110



### **Boîtes système & Mallettes**

La gamme de boîtes modulaires permet de ranger de façon visible les petites pièces ainsi que des objets plus grands et fragiles. Tout est ainsi protégé et toujours à portée de main. Les différentes versions des boîtes à outils sont combinables entre elles. Les boîtes de rangement se combinent également avec les boîtes à outils. La compatibilité et l'ultra-fonctionnalité du système permet d'utiliser les conteneurs à des fins très diverses.

» Page 46





# CONTENEURS GERBABLES

*Nos grands classiques*



# BACS EURO FERMÉ

LIVRABLE À PARTIR D'UNE PIÈCE  
*pas de minimum de commande.*

COULEURS DISPONIBLES  
*Commandez directement en ligne*

LIVRAISON FRANCO DOMICILE  
*à partir de 250 € de commande hors taxe*



## De l'ordre sur mesure

Le bac Euro à parois pleines d'AUER Packaging séduit par son sobre design original et par sa grande robustesse. Cette robustesse et la qualité des matériaux mis en œuvre prolongent la durée de vie du bac Euro et le rendent ainsi particulièrement économique.

» Pour la version ESD, consultez la page 160

- Résistant aux acides et aux bases
- Tous les formats Euro courants
- Résistant au froid et à la chaleur
- Adapté aux équipements de convoyage



**BACS EURO FERMÉ** POIGNÉES FERMÉ

RAL 7001

Dimensions ext. Lo x La x H (cm)	Réf. article	Prix unitaire	Pièces par palette	Prix/pièce sur palette
20 x 15 x 12,0	EG 21512 HG	2,24 €	760	1,72 €
30 x 20 x 12,0	EG 32/12 HG	3,07 €	380	2,36 €
30 x 20 x 17,0	EG 32/17 HG	3,52 €	260	2,71 €
40 x 30 x 7,5	EG 43/75 HG	3,77 €	330	2,90 €
40 x 30 x 12,0	EG 43/12 HG	4,59 €	190	3,53 €
40 x 30 x 17,0	EG 43/17 HG	5,36 €	130	4,12 €
40 x 30 x 22,0	EG 43/22 HG	6,16 €	100	4,74 €
40 x 30 x 27,0	EG 43/27 HG	6,79 €	80	5,22 €
40 x 30 x 32,0	EG 43/32 HG	7,58 €	70	5,83 €
60 x 40 x 7,5	EG 64/75 HG	6,55 €	140	5,04 €
60 x 40 x 12,0	EG 64/12 HG	7,37 €	95	5,67 €
60 x 40 x 17,0	EG 64/17 HG	8,68 €	60	6,67 €
60 x 40 x 22,0	EG 64/22 HG	9,92 €	50	7,63 €
60 x 40 x 27,0	EG 64/27 HG	11,85 €	40	9,12 €
60 x 40 x 32,0	EG 64/32 HG	11,50 €	45	8,85 €
60 x 40 x 42,0	EG 64/42 HG	15,39 €	30	11,84 €
80 x 60 x 12,0	EG 86/12 HG	18,25 €	34	14,04 €
80 x 60 x 22,0	EG 86/22 HG	24,05 €	20	18,50 €
80 x 60 x 32,0	EG 86/32 HG	30,97 €	12	23,83 €
80 x 60 x 42,0	EG 86/42 HG	36,87 €	10	28,36 €

**BACS EURO FERMÉ** POIGNÉES OUVERT

RAL 7001

Dimensions ext. Lo x La x H (cm)	Réf. article	Prix unitaire	Pièces par palette	Prix/pièce sur palette
40 x 30 x 17,0	EG 43/17	5,36 €	130	4,12 €
40 x 30 x 22,0	EG 43/22	6,16 €	100	4,74 €
40 x 30 x 27,0	EG 43/27	6,79 €	80	5,22 €
40 x 30 x 32,0	EG 43/32	7,58 €	70	5,83 €
60 x 40 x 12,0	EG 64/12	7,37 €	95	5,67 €
60 x 40 x 17,0	EG 64/17	8,68 €	60	6,67 €
60 x 40 x 22,0	EG 64/22	9,92 €	50	7,63 €
60 x 40 x 27,0	EG 64/27	11,85 €	40	9,12 €
60 x 40 x 32,0	EG 64/32	11,50 €	45	8,85 €
60 x 40 x 42,0	EG 64/42	15,39 €	30	11,84 €
80 x 60 x 22,0	EG 86/22	24,05 €	20	18,50 €
80 x 60 x 32,0	EG 86/32	30,97 €	12	23,83 €
80 x 60 x 42,0	EG 86/42	36,87 €	10	28,36 €

**NOTRE CONSEIL : LES MARQUAGES INDIVIDUELS**

Les marquages individuels permettent d'adapter parfaitement les produits AUER à l'image de votre entreprise. Qu'il s'agisse d'un texte ou d'un logo, de marquage mono- ou polychrome, personnalisez nos produits à votre image. Utilisez simplement notre configurateur en ligne ou laissez notre service client vous conseiller.

Retrouvez plus d'informations ici : [www.auer-packaging.fr](http://www.auer-packaging.fr)

# BACS EURO AVEC COUVERCLE À CHARNIÈRES

LIVRABLE À PARTIR D'UNE PIÈCE  
*pas de minimum de commande.*

COULEURS DISPONIBLES  
*Commandez directement en ligne*

LIVRAISON FRANCO DOMICILE  
*à partir de 250 € de commande hors taxe*



## Bien fermés

AUER Packaging propose ici un bac Euro avec couvercle à charnières facile à manipuler, pour une fermeture en un tour de main. Votre marchandise est ainsi parfaitement protégée contre les salissures et les dommages liés au transport.

» Pour la version ESD, consultez la page 161

- Empilables également avec couvercle
- Conçu pour les dimensions Euro
- Robustes charnières
- Avec poignées ouvertes ou fermées

**BACS EURO AVEC COUVERCLE À CHARNIÈRES POIGNÉES FERMÉ**

RAL 7001

Dimensions ext. Lo x La x H (cm)	Réf. article	Prix unitaire	Pièces par palette	Prix/pièce sur palette
20 x 15 x 13,5	ED 21512 HG	5,24 €	640	4,03 €
30 x 20 x 13,5	ED 32/12 HG	5,85 €	320	4,50 €
30 x 20 x 18,5	ED 32/17 HG	6,29 €	240	4,84 €
40 x 30 x 9,0	ED 43/75 HG	9,11 €	270	7,01 €
40 x 30 x 13,5	ED 43/12 HG	9,93 €	160	7,64 €
40 x 30 x 18,5	ED 43/17 HG	10,66 €	120	8,20 €
40 x 30 x 23,5	ED 43/22 HG	11,31 €	90	8,70 €
40 x 30 x 28,5	ED 43/27 HG	12,12 €	70	9,32 €
40 x 30 x 33,5	ED 43/32 HG	13,00 €	60	10,00 €
60 x 40 x 9,0	ED 64/75 HG	12,64 €	130	9,72 €
60 x 40 x 13,5	ED 64/12 HG	13,35 €	75	10,27 €
60 x 40 x 18,5	ED 64/17 HG	14,04 €	60	10,80 €
60 x 40 x 23,5	ED 64/22 HG	14,95 €	45	11,50 €
60 x 40 x 28,5	ED 64/27 HG	16,68 €	35	12,83 €
60 x 40 x 33,5	ED 64/32 HG	17,61 €	30	13,55 €
60 x 40 x 43,5	ED 64/42 HG	20,75 €	25	15,96 €
80 x 60 x 13,5	ED 86/12 HG	37,75 €	34	29,04 €
80 x 60 x 23,5	ED 86/22 HG	42,84 €	18	32,95 €
80 x 60 x 33,5	ED 86/32 HG	47,39 €	12	36,45 €
80 x 60 x 43,5	ED 86/42 HG	51,61 €	10	39,70 €

**BACS EURO AVEC COUVERCLE À CHARNIÈRES POIGNÉES OUVERT**

RAL 7001

Dimensions ext. Lo x La x H (cm)	Réf. article	Prix unitaire	Pièces par palette	Prix/pièce sur palette
40 x 30 x 18,5	ED 43/17	10,66 €	120	8,20 €
40 x 30 x 23,5	ED 43/22	11,31 €	90	8,70 €
40 x 30 x 28,5	ED 43/27	12,12 €	70	9,32 €
40 x 30 x 33,5	ED 43/32	13,00 €	60	10,00 €
60 x 40 x 13,5	ED 64/12	13,35 €	75	10,27 €
60 x 40 x 18,5	ED 64/17	14,04 €	60	10,80 €
60 x 40 x 23,5	ED 64/22	14,95 €	45	11,50 €
60 x 40 x 28,5	ED 64/27	16,68 €	35	12,83 €
60 x 40 x 33,5	ED 64/32	17,61 €	30	13,55 €
60 x 40 x 43,5	ED 64/42	20,75 €	25	15,96 €
80 x 60 x 23,5	ED 86/22	42,84 €	18	32,95 €
80 x 60 x 33,5	ED 86/32	47,39 €	12	36,45 €
80 x 60 x 43,5	ED 86/42	51,61 €	10	39,70 €

**NOTRE CONSEIL : DES BACS DE COULEURS SPÉCIALES**

Les couleurs standard de nos produits ne correspondent pas à l'image de votre entreprise ? Aucun problème ! Nous fabriquons nos produits dans la couleur de votre choix. Dans notre magasin, vous avez la possibilité de choisir parmi des couleurs spéciales prédéfinies. Si aucune de ces couleurs ne correspond à votre besoin, notre service client se fera un plaisir de vous conseiller !

Retrouvez plus d'informations ici : [www.auer-packaging.fr](http://www.auer-packaging.fr)

# BACS-MALLETES EURO

**LIVRABLE À PARTIR D'UNE PIÈCE**  
pas de minimum de commande.

**COULEURS DISPONIBLES**  
Commandez directement en ligne

**LIVRAISON FRANCO DOMICILE**  
à partir de 250 € de commande hors taxe



## Un multitalent qui a de la prise

Le bac-mallette Euro d'AUER Packaging est muni de pratiques poignées pour faciliter et sécuriser son transport, en particulier en cas de lourde charge. Pour sécuriser le contenu, le couvercle peut être verrouillé par deux charnières et deux fermoirs à cliquets.

- Empilables également avec couvercle
- Trous de maniement fermés
- Plusieurs variantes de poignées
- Particulièrement robuste

## BACS-MALLETES EURO 1 POIGNÉE SUR LE CÔTÉ LONGITUDINAL

RAL 7001

Dimensions ext. Lo x La x H (cm)	Réf. article	Prix unitaire	Pièces par palette	Prix/pièce sur palette
30 x 20 x 13,5	ED 32/12 1G	18,59 €	320	14,30 €
30 x 20 x 18,5	ED 32/17 1G	19,03 €	240	14,64 €
40 x 30 x 9,0	ED 43/75 1G	22,11 €	260	17,01 €
40 x 30 x 13,5	ED 43/12 1G	22,93 €	160	17,64 €
40 x 30 x 18,5	ED 43/17 1G	23,66 €	120	18,20 €
40 x 30 x 23,5	ED 43/22 1G	24,31 €	90	18,70 €
40 x 30 x 28,5	ED 43/27 1G	25,12 €	70	19,32 €
40 x 30 x 33,5	ED 43/32 1G	26,00 €	60	20,00 €
60 x 40 x 9,0	ED 64/75 1G	25,64 €	130	19,72 €
60 x 40 x 13,5	ED 64/12 1G	26,35 €	75	20,27 €
60 x 40 x 18,5	ED 64/17 1G	27,04 €	60	20,80 €
60 x 40 x 23,5	ED 64/22 1G	27,95 €	45	21,50 €
60 x 40 x 28,5	ED 64/27 1G	29,42 €	35	22,63 €
60 x 40 x 33,5	ED 64/32 1G	30,35 €	30	23,35 €
60 x 40 x 43,5	ED 64/42 1G	33,49 €	25	25,76 €
80 x 60 x 13,5	ED 86/12 1G	50,75 €	34	39,04 €
80 x 60 x 23,5	ED 86/22 1G	55,84 €	18	42,95 €
80 x 60 x 33,5	ED 86/32 1G	60,39 €	12	46,45 €
80 x 60 x 43,5	ED 86/42 1G	64,61 €	10	49,70 €





## BACS-MALLETTES EURO 2 POIGNÉES SUR LES CÔTÉS FRONTAUX

RAL 7001

Dimensions ext. Lo x La x H (cm)	Réf. article	Prix unitaire	Pièces par palette	Prix/pièce sur palette
40 x 30 x 9,0	ED 43/75 2G	35,11 €	260	27,01 €
40 x 30 x 13,5	ED 43/12 2G	35,93 €	160	27,64 €
40 x 30 x 18,5	ED 43/17 2G	36,66 €	120	28,20 €
40 x 30 x 23,5	ED 43/22 2G	37,31 €	90	28,70 €
40 x 30 x 28,5	ED 43/27 2G	38,12 €	70	29,32 €
40 x 30 x 33,5	ED 43/32 2G	39,00 €	60	30,00 €
60 x 40 x 9,0	ED 64/75 2G	38,64 €	130	29,72 €
60 x 40 x 13,5	ED 64/12 2G	39,35 €	75	30,27 €
60 x 40 x 18,5	ED 64/17 2G	40,04 €	60	30,80 €
60 x 40 x 23,5	ED 64/22 2G	40,95 €	45	31,50 €
60 x 40 x 28,5	ED 64/27 2G	42,16 €	35	32,43 €
60 x 40 x 33,5	ED 64/32 2G	43,09 €	30	33,15 €
60 x 40 x 43,5	ED 64/42 2G	46,23 €	25	35,56 €
80 x 60 x 13,5	ED 86/12 2G	63,75 €	34	49,04 €
80 x 60 x 23,5	ED 86/22 2G	68,84 €	18	52,95 €
80 x 60 x 33,5	ED 86/32 2G	73,39 €	12	56,45 €
80 x 60 x 43,5	ED 86/42 2G	77,61 €	10	59,70 €



## 1 POIGNÉE SUR LE CÔTÉ LONGITUDINAL, 2 POIGNÉES SUR LES CÔTÉS FRONTAUX

RAL 7001



Dimensions ext. Lo x La x H (cm)	Réf. article	Prix unitaire	Pièces par palette	Prix/pièce sur palette
40 x 30 x 9,0	ED 43/75 3G	44,31 €	260	34,09 €
40 x 30 x 13,5	ED 43/12 3G	45,15 €	160	34,73 €
40 x 30 x 18,5	ED 43/17 3G	46,03 €	120	35,41 €
40 x 30 x 23,5	ED 43/22 3G	47,04 €	90	36,18 €
40 x 30 x 28,5	ED 43/27 3G	47,87 €	70	36,82 €
40 x 30 x 33,5	ED 43/32 3G	48,75 €	60	37,50 €
60 x 40 x 9,0	ED 64/75 3G	48,97 €	130	37,67 €
60 x 40 x 13,5	ED 64/12 3G	49,90 €	75	38,38 €
60 x 40 x 18,5	ED 64/17 3G	51,14 €	60	39,34 €
60 x 40 x 23,5	ED 64/22 3G	52,74 €	45	40,57 €
60 x 40 x 28,5	ED 64/27 3G	54,90 €	35	42,23 €
60 x 40 x 33,5	ED 64/32 3G	55,83 €	30	42,95 €
60 x 40 x 43,5	ED 64/42 3G	58,97 €	25	45,36 €
80 x 60 x 13,5	ED 86/12 3G	66,03 €	34	50,79 €
80 x 60 x 23,5	ED 86/22 3G	73,37 €	18	56,44 €
80 x 60 x 33,5	ED 86/32 3G	79,44 €	12	61,11 €
80 x 60 x 43,5	ED 86/42 3G	85,26 €	10	65,58 €



## 2 POIGNÉES SUR LES CÔTÉS LONGITUDINAUX

RAL 7001



Dimensions ext. Lo x La x H (cm)	Réf. article	Prix unitaire	Pièces par palette	Prix/pièce sur palette
40 x 30 x 13,5	ED 43/12 2GL	32,41 €	160	24,93 €
40 x 30 x 18,5	ED 43/17 2GL	33,29 €	120	25,61 €
40 x 30 x 33,5	ED 43/32 2GL	36,01 €	60	27,70 €
60 x 40 x 33,5	ED 64/32 2GL	43,09 €	30	33,15 €
60 x 40 x 43,5	ED 64/42 2GL	46,23 €	25	35,56 €
80 x 60 x 33,5	ED 86/32 2GL	66,70 €	12	51,31 €
80 x 60 x 43,5	ED 86/42 2GL	72,52 €	10	55,78 €

» Retrouvez plus de tailles sur notre magasin en ligne.



## BACS EURO VERROUILLABLES

LIVRABLE À PARTIR D'UNE PIÈCE  
pas de minimum de commande.

COULEURS DISPONIBLES  
Commandez directement en ligne

LIVRAISON FRANCO DOMICILE  
à partir de 250 € de commande hors taxe



### Toujours du bon côté

Le bac Euro avec système de fermoir d'AUER Packaging dispose d'un argument dissuasif : des cadenas de qualité supérieure qui sauront protéger le contenu des accès non autorisés. Les dimensions Euro facilitent quant à elle la manutention.

- Empilables également avec couvercle
- Couvercle avec charnières
- Deux cadenas (fermeture avec une même clé) à partir d'une dimension de base de 60 x 40 cm.
- Tous les formats Euro courants

## BACS EURO VERROUILLABLES

RAL 7001

Dimensions ext. Lo x La x H (cm)	Réf. article	Prix unitaire	Pièces par palette	Prix/pièce sur palette
30 x 20 x 13,5	ED 32/12 1S	44,07 €	320	33,90 €
30 x 20 x 18,5	ED 32/17 1S	44,51 €	240	34,24 €
40 x 30 x 13,5	ED 43/12 1S	50,23 €	160	38,64 €
40 x 30 x 18,5	ED 43/17 1S	50,96 €	120	39,20 €
40 x 30 x 23,5	ED 43/22 1S	51,61 €	90	39,70 €
40 x 30 x 28,5	ED 43/27 1S	52,42 €	70	40,32 €
40 x 30 x 33,5	ED 43/32 1S	53,30 €	60	41,00 €
60 x 40 x 13,5	ED 64/12 2S	66,28 €	75	50,98 €
60 x 40 x 18,5	ED 64/17 2S	67,52 €	60	51,94 €
60 x 40 x 23,5	ED 64/22 2S	69,12 €	45	53,17 €
60 x 40 x 28,5	ED 64/27 2S	71,28 €	35	54,83 €
60 x 40 x 33,5	ED 64/32 2S	72,21 €	30	55,55 €
60 x 40 x 43,5	ED 64/42 2S	75,35 €	25	57,96 €
80 x 60 x 14,0	ED 86/12 2S	82,41 €	34	63,39 €
80 x 60 x 24,0	ED 86/22 2S	89,75 €	18	69,04 €
80 x 60 x 34,0	ED 86/32 2S	95,82 €	12	73,71 €
80 x 60 x 44,0	ED 86/42 2S	101,64 €	10	78,18 €



# BACS-MALLETES EURO VERROUILLABLES



## BACS-MALLETES EURO AVEC SYSTÈME DE FERMOIR 1G 1 POIGNÉE SUR LE CÔTÉ LONGITUDINAL

RAL 7001

Dimensions ext. Lo x La x H (cm)	Réf. article	Prix unitaire	Pièces par palette	Prix/pièce sur palette
40 x 30 x 28,5	ED 43/27 1G 1S	58,79 €	70	45,22 €
40 x 30 x 33,5	ED 43/32 1G 1S	61,49 €	60	47,30 €
60 x 40 x 13,5	ED 64/12 1G 2S	79,02 €	75	60,78 €
60 x 40 x 18,5	ED 64/17 1G 2S	80,26 €	60	61,74 €
60 x 40 x 23,5	ED 64/22 1G 2S	81,86 €	45	62,97 €
60 x 40 x 28,5	ED 64/27 1G 2S	84,02 €	35	64,63 €
60 x 40 x 33,5	ED 64/32 1G 2S	84,95 €	30	65,35 €
60 x 40 x 43,5	ED 64/42 1G 2S	88,09 €	25	67,76 €
80 x 60 x 13,5	ED 86/12 1G 2S	98,19 €	34	75,53 €
80 x 60 x 23,5	ED 86/22 1G 2S	103,99 €	18	79,99 €
80 x 60 x 33,5	ED 86/32 1G 2S	111,64 €	12	85,87 €
80 x 60 x 43,5	ED 86/42 1G 2S	117,64 €	10	90,49 €



## BACS-MALLETES EURO AVEC SYSTÈME DE FERMOIR 2G 2 POIGNÉES SUR LES CÔTÉS FRONTAUX

RAL 7001

Dimensions ext. Lo x La x H (cm)	Réf. article	Prix unitaire	Pièces par palette	Prix/pièce sur palette
40 x 30 x 13,5	ED 43/12 2G 1S	70,63 €	160	54,33 €
40 x 30 x 18,5	ED 43/17 2G 1S	71,51 €	120	55,01 €
40 x 30 x 23,5	ED 43/22 2G 1S	72,52 €	90	55,78 €
40 x 30 x 28,5	ED 43/27 2G 1S	73,35 €	70	56,42 €
40 x 30 x 33,5	ED 43/32 2G 1S	74,23 €	60	57,10 €
60 x 40 x 13,5	ED 64/12 2G 2S	91,76 €	75	70,58 €
60 x 40 x 18,5	ED 64/17 2G 2S	93,00 €	60	71,54 €
60 x 40 x 23,5	ED 64/22 2G 2S	94,60 €	45	72,77 €
60 x 40 x 28,5	ED 64/27 2G 2S	96,76 €	35	74,43 €
60 x 40 x 33,5	ED 64/32 2G 2S	97,69 €	30	75,15 €
60 x 40 x 43,5	ED 64/42 2G 2S	100,83 €	25	77,56 €
80 x 60 x 13,5	ED 86/12 2G 2S	107,89 €	34	82,99 €
80 x 60 x 23,5	ED 86/22 2G 2S	115,23 €	18	88,64 €
80 x 60 x 33,5	ED 86/32 2G 2S	121,30 €	12	93,31 €
80 x 60 x 43,5	ED 86/42 2G 2S	127,12 €	10	97,78 €





# BACS EURO AJOURÉ

LIVRABLE À PARTIR D'UNE PIÈCE  
*pas de minimum de commande.*

COULEURS DISPONIBLES  
*Commandez directement en ligne*

LIVRAISON FRANCO DOMICILE  
*à partir de 250 € de commande hors taxe*



## Pour une meilleure visibilité

Le bac Euro ajouré d'AUER Packaging se caractérise par sa conception perméable à l'air et aux liquides. Mettant en œuvre des matériaux parfaitement hygiéniques, ce bac Euro est particulièrement adapté au stockage et transport de produits alimentaires.

- Parfaitement hygiénique et facile à nettoyer
- Adapté au lave-vaisselle
- Empilable
- Circulation d'air optimale

## BACS EURO AJOURÉ

RAL 7001

Dimensions ext. Lo x La x H (cm)	Réf. article	Prix unitaire	Pièces par palette	Prix/pièce sur palette
60 x 40 x 7,5	EO 64/75	6,55 €	165	5,04 €
60 x 40 x 12,0	EO 64/12	7,37 €	95	5,67 €
60 x 40 x 15,0	EO 64/15	8,06 €	75	6,20 €
60 x 40 x 17,0	EO 64/17	8,06 €	65	6,20 €
60 x 40 x 22,0	EO 64/22	9,41 €	50	7,24 €
60 x 40 x 27,0	EO 64/27	10,94 €	40	8,42 €
60 x 40 x 32,0	EO 64/32	11,05 €	45	8,50 €
60 x 40 x 42,0	EO 64/42	15,10 €	25	11,62 €



# BACS À VIANDE

LIVRABLE À PARTIR D'UNE PIÈCE  
*pas de minimum de commande.*

COULEURS DISPONIBLES  
*Commandez directement en ligne*

LIVRAISON FRANCO DOMICILE  
*à partir de 250 € de commande hors taxe*



## Stockage hygiénique de viande

Le bac à viande d'AUER Packaging a été spécialement conçu pour l'industrie de la viande et satisfait aux sévères exigences de l'EHI (institut de la distribution). La caissette à viande Euro E2 draine l'eau du bord vers l'extérieur et assure ainsi d'optimales conditions de stockage et de transport des viandes.

- Pour logistique automatisé
- Surface intérieure lisse pour un nettoyage facile
- Adapté au lave-vaisselle
- Conforme à la norme DIN 55423

## BACS À VIANDE

RAL 3020

Dimensions ext. Lo x La x H (cm)	Réf. article	Prix unitaire	Pièces par palette	Prix/pièce sur palette
60 x 40 x 20	E2	8,56 €	55	6,59 €



# ACCESSOIRES

*pour bacs Euro*

Page 38 | Clips pour étiquettes

Page 38 | Poignée rabattable

Page 30 | Casiers d'insertion



**NOUVEAU**

**Page 37** | Jeu de connecteurs pour étagères à 2 pans

**Page 37** | Jeu de connecteurs pour étagères à 4 pans

**Page 34** | Séparateurs longitudinaux

**Page 32** | Séparateurs pour bacs



# CASIERS D'INSERTION POUR BACS EURO

LIVRABLE À PARTIR D'UNE PIÈCE  
pas de minimum de commande.

LIVRAISON FRANCO DOMICILE  
à partir de 250 € de commande hors taxe

EK 4/150 | 4 éléments

EK 8/100 | 8 éléments

EK 2/50 | 2 éléments  
longitudinaux

EK 2/50 43 | 2 éléments  
transversaux

## Une visibilité parfaite

Le casier d'insertion d'AUER Packaging est la solution parfaite pour créer de manière flexible différents compartiments à l'intérieur de vos bacs Euro. On le remplit d'abord, lors de la préparation de commande, avec les différentes pièces souhaitées, pour le déposer ensuite à l'intérieur d'un bac Euro avec d'autres casiers. Un bac Euro de 60 x 40 cm peut accueillir jusqu'à huit casiers.

- Bord de préhension pour faciliter les manutentions
- Gerbable grâce aux bords renforcés
- Équipement flexible possible
- Jusqu'à 8 casiers d'insertion par bac



## CASIERS D'INSERTION POUR BACS EURO 40 x 30 cm

RAL 9017

	Dimensions ext. Lo x La x H (cm)	Hauteur (cm)	Réf. article	Division	Prix unitaire	Pièces par palette	Prix/pièce sur palette
1	26,6 x 18,4 x 5	50	EK 2/50 43	2 compartiments sur la largeur	2,34 €	1012	1,80 €
2	26,6 x 18,4 x 10	10	EK 2/100 43	2 compartiments sur la largeur	2,67 €	440	2,05 €
3	26,6 x 18,4 x 15	15	EK 2/150 43	2 compartiments sur la largeur	3,50 €	300	2,69 €

» Pour la version ESD, consultez la page 180



## CASIERS D'INSERTION 2 ÉLÉMENTS LONGITUDINAUX POUR BACS EURO 60 x 40 cm

RAL 9017

	Dimensions ext. Lo x La x H (cm)	Hauteur (cm)	Réf. article	Division	Prix unitaire	Pièces par palette	Prix/pièce sur palette
4	56 x 18,3 x 5	50	EK 2/50	2 compartiments longs	3,04 €	440	2,34 €
5	56 x 18,3 x 10	10	EK 2/100	2 compartiments longs	3,77 €	220	2,90 €
6	56 x 18,3 x 15	15	EK 2/150	2 compartiments longs	4,50 €	150	3,46 €
7	28,2 x 18,3 x 5	50	EK 4/50	4 compartiments	2,34 €	968	1,80 €
8	28,2 x 18,3 x 10	10	EK 4/100	4 compartiments	2,65 €	440	2,04 €
9	28,2 x 18,3 x 15	15	EK 4/150	4 compartiments	3,26 €	300	2,51 €
10	18,3 x 14,1 x 5	50	EK 8/50	8 compartiments	1,78 €	1800	1,37 €
11	18,3 x 14,1 x 10	10	EK 8/100	8 compartiments	1,88 €	880	1,45 €
12	18,3 x 14,1 x 15	15	EK 8/150	8 compartiments	2,25 €	630	1,73 €

» Pour la version ESD, consultez la page 181



### NOTRE CONSEIL : EMPILER LES CASIERS D'INSERTION

Nos casiers d'insertion sont empilables et permettent ainsi une plus grande visibilité et plus d'ordre dans les bacs Euro. Les casiers d'insertion sont modulables et se combinent en différentes hauteurs.

Notre service client se fera une joie de vous aider : [info@auer-packaging.fr](mailto:info@auer-packaging.fr)

# SÉPARATEURS POUR BACS POUR BACS EURO 60 x 40 cm

LIVRABLE À PARTIR D'UNE PIÈCE  
*pas de minimum de commande.*

LIVRAISON FRANCO DOMICILE  
*à partir de 250 € de commande hors taxe*



## Rangement pour verres et pièces d'ouvrage

Le séparateur pour bacs Euro, d'AUER Packaging, maintient le contenu (verres et pièces d'atelier par ex.) bien en place lors du stockage et du transport. La version "en bas" se place directement au fond du bac, tandis que la version "en haut" se pose sur le haut du bac, où deux petites pièces rapportées sur les côtés frontaux du séparateur s'encastrent dans les poignées du bac.

» Version ESD disponible dans notre magasin en ligne

- Maintien stable du contenu
- Compartimentage stable
- Bons résultats de rinçage et de séchage
- Différentes versions

## ATTENTION :

le séparateur pour bac « en haut » ne convient que pour les bacs Euro avec poignées ouvertes ! Les pontets spéciaux situés sur la largeur du séparateur permettent de l'accrocher aux poignées du bac, garantissant ainsi une tenue optimale. La version « en bas » se place directement au fond du bac Euro et peut ainsi s'utiliser indépendamment des poignées.

Retrouvez d'autres séparateurs de compartiments spéciaux à la page 34 »





## SÉPARATEURS POUR BACS POUR BACS EURO 60 x 40 cm

RAL 7001

Réf. article	Modèle	Diametre des ouvertures (cm)	Prix unitaire	Pièces par palette	Prix/pièce sur palette
1 Gef 12 o	12 ouvertures 13,7 x 11,7 cm pour en haut	13,7 x 11,7	5,11 €	240	3,93 €
2 Gef 12 u	12 ouvertures 13,7 x 11,7 cm pour en bas	13,7 x 11,7	5,11 €	240	3,93 €
3 Gef 15 o	15 ouvertures 10,9 x 11,7 cm pour en haut	10,9 x 11,7	5,69 €	240	4,38 €
4 Gef 15 u	15 ouvertures 10,9 x 11,7 cm pour en bas	10,9 x 11,7	5,69 €	240	4,38 €
5 Gef 24 o	24 ouvertures 9,0 x 8,6 cm pour en haut	9,0 x 8,6	4,78 €	240	3,68 €
6 Gef 24 u	24 ouvertures 9,0 x 8,6 cm pour en bas	9,0 x 8,6	4,78 €	240	3,68 €
7 Gef 40 o	40 ouvertures 6,7 x 6,7 cm pour en haut	6,7 x 6,7	6,99 €	240	5,38 €
8 Gef 40 u	40 ouvertures 6,7 x 6,7 cm pour en bas	6,7 x 6,7	6,99 €	240	5,38 €



## 9 | PLAQUE INTERMÉDIAIRE CLASSIC

RAL 7001

Dimensions ext. Lo x La (cm)	Réf. article	Prix unitaire	Pièces par palette	Prix/pièce sur palette
36,5 x 26,5	ZP43	5,26 €	500	4,05 €
57,0 x 36,5	ZP64	11,14 €	500	8,57 €
77,0 x 57,0	ZP86	23,05 €	500	17,73 €

# SÉPARATEURS PERSONNALISÉS POUR BACS EURO

LIVRABLE À PARTIR D'UNE PIÈCE  
*pas de minimum de commande.*

LIVRAISON FRANCO DOMICILE  
*à partir de 250 € de commande hors taxe*



## Compartimentage pratique

Le séparateur transversal d'AUER Packaging est la solution idéale pour compartimer vos bacs Euro en plusieurs rangées dans le sens de la largeur. Une fine plaque insérée le long de chaque longueur du bac maintient les séparateurs transversaux fermement en place. Merci de bien vouloir noter que les séparateurs transversaux sont uniquement configurables sur notre boutique en ligne.

- Grande stabilité grâce aux fines plaques insérées
- Une visibilité parfaite
- Fabrication individualisée
- Adapté aux dimensions EURO

» Pour la version ESD, consultez la page 182

## NOTRE CONSEIL : PERSONNALISEZ VOS SÉPARATEURS EN LIGNE

Notre magasin en ligne vous permet de personnaliser individuellement des séparateurs de compartiments spéciaux ainsi que des séparateurs transversaux et longitudinaux pour bacs Euros. Sélectionnez simplement les dimensions de base du bac, la hauteur du séparateur ainsi que la subdivision désirée.

Commandez en ligne maintenant : [www.auer-packaging.fr](http://www.auer-packaging.fr)

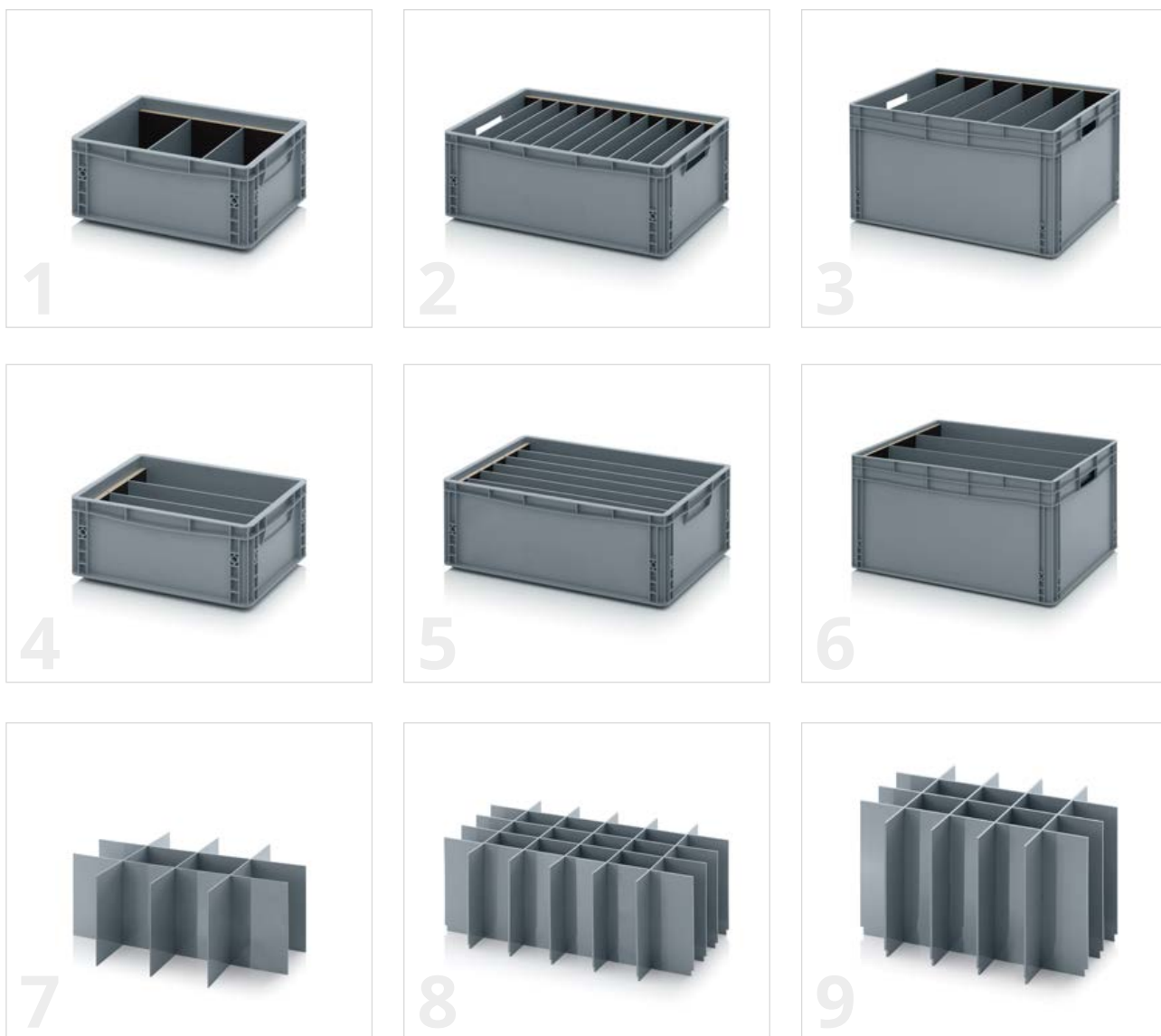

## SÉPARATEURS TRANSVERSAUX POUR BACS EURO

RAL 7001

Réf. article	Modèle	Hauteur	séparateur transversal	Prix/pièce
1	QT GEF 43	Jeu pour dimensions de base 40 x 30 cm	5 - 30 cm	1 - 20 à partir de 36,82 €
2	QT GEF 64	Jeu pour dimensions de base 60 x 40 cm	5 - 40 cm	1 - 20 à partir de 37,71 €
3	QT GEF 86	Jeu pour dimensions de base 80 x 60 cm	5 - 60 cm	1 - 20 à partir de 43,71 €



## SÉPARATEURS LONGITUDINAUX POUR BACS EURO

RAL 7001

Réf. article	Modèle	Hauteur	séparateur longitudinal	Prix/pièce
4	LT GEF 43	Jeu pour dimensions de base 40 x 30 cm	5 - 30 cm	1 - 20 à partir de 37,82 €
5	LT GEF 64	Jeu pour dimensions de base 60 x 40 cm	5 - 40 cm	1 - 20 à partir de 40,71 €
6	LT GEF 86	Jeu pour dimensions de base 80 x 60 cm	5 - 60 cm	1 - 20 à partir de 49,71 €



## COMPARTIMENTS SPÉCIAUX POUR BACS EURO

RAL 7001

Réf. article	Modèle	Hauteur	séparateur longitudinal	séparateur transversal	Prix/pièce
7	SGF 43	Jeu pour dimensions de base 40 x 30 cm	5 - 30 cm	1 - 10	2 - 10 à partir de 16,00 €
8	SGF 64	Jeu pour dimensions de base 60 x 40 cm	5 - 40 cm	1 - 10	2 - 10 à partir de 20,66 €
9	SGF 86	Jeu pour dimensions de base 80 x 60 cm	5 - 60 cm	1 - 10	2 - 10 à partir de 41,66 €



# DIABLE BACS EURO

LIVRABLE À PARTIR D'UNE PIÈCE  
*pas de minimum de commande.*

LIVRAISON FRANCO DOMICILE  
*à partir de 250 € de commande hors taxe*



## Transporté en tout sécurité

Le diable pour bacs Euro d'AUER Packaging est conçu pour les dimensions Euro courantes et permet ainsi de transporter en toute sécurité et commodité les bacs Euro remplis. La conception ergonomique ajoute encore au confort des manutentions.

- Ergonomique
- Adapté aux dimensions Euro
- Capacité de charge jusqu'à 160 kg
- Roulettes avec particulièrement peu de frottements

## DIABLE BACS EURO PLAQUE DE BASE 60 X 40 CM

RAL 7016

Réf. article	Modèle	Capacité de charge	Prix unitaire	Pièces par palette	Prix/pièce sur palette
SK EG	sans réglage en hauteur	160 kg	191,28 €	9	147,14 €
SK V EG	avec réglage en hauteur	160 kg	213,47 €	9	164,21 €

# CONNECTEURS POUR ÉTAGÈRES

LIVRABLE À PARTIR D'UNE PIÈCE  
*pas de minimum de commande.*

LIVRAISON FRANCO DOMICILE  
*à partir de 250 € de commande hors taxe*

**NOUVEAU**



## « Faites-le vous-même »

Les connecteurs pour étagères de AUER Packaging permettent de transformer des bacs Euro en étagère. Le connecteur pour étagères à 4 pans se fixe aux angles des bacs Euro et permet d'assembler jusqu'à quatre bacs. Le connecteur pour étagères à 2 pans permet ensuite de fixer les côtés de l'étagère.

- Convient aux bacs Euro
- Facile à fixer
- Jeu pour faces avant et arrière
- Connecteurs à 2 ou 4 pans

## CONNECTEURS POUR ÉTAGÈRES

correspondant à (cm)	Réf. article	Modèle	Prix unitaire
20 x 15	VE-2VH 215	Jeu de connecteurs pour étagères à 2 pans	1,24 €
20 x 15	VE-4VH 215	Jeu de connecteurs pour étagères à 4 pans	1,24 €
30 x 20	VE-2VH 32	Jeu de connecteurs pour étagères à 2 pans	1,24 €
30 x 20	VE-4VH 32	Jeu de connecteurs pour étagères à 4 pans	1,24 €
40 x 30 – 60 x 40	VE-2VH 4364	Jeu de connecteurs pour étagères à 2 pans	1,24 €
40 x 30 – 60 x 40	VE-4VH 4364	Jeu de connecteurs pour étagères à 4 pans	1,24 €

## ACCESSOIRES BACS EURO

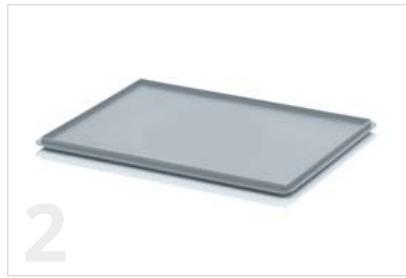

### 1 | COUVERCLES À CHARNIÈRES POUR BACS EURO À MONTER SOI-MÊME

RAL 7001

correspondant à (cm)	Réf. article	Prix unitaire	Pièces par palette	Prix/pièce sur palette
20 x 15	SD 215	3,07 €	1600	2,36 €
30 x 20	SD 32	3,19 €	800	2,45 €
40 x 30	SD 43	3,00 €	400	2,30 €
60 x 40	SD 64	5,06 €	200	3,90 €
80 x 60	SD 86	11,82 €	100	9,09 €



### 2 | COUVERCLES DE PROTECTION POUR BACS EURO

RAL 7001

correspondant à (cm)	Réf. article	Prix unitaire	Pièces par palette	Prix/pièce sur palette
20 x 15	DE 215	0,67 €	3200	0,52 €
30 x 20	DE 32	1,29 €	1600	0,99 €
40 x 30	DE 43	3,47 €	800	2,67 €
60 x 40	DE 64	4,28 €	600	3,29 €
80 x 60	DE 86	13,83 €	50	10,64 €



### 3 | COUVERCLES-PRESSION POUR BACS EURO POUR BACS EURO

RAL 9017

correspondant à (cm)	Réf. article	Prix unitaire	Pièces par palette	Prix/pièce sur palette
30 x 20	A 32	3,99 €	879	3,07 €
40 x 30	A 43	8,29 €	800	6,37 €
60 x 40	A 64	10,89 €	400	8,38 €
80 x 60	A 86	15,95 €	200	12,27 €



### 4 | COUVERCLES DE PALETTES UNIVERSEL

RAL 9017

correspondant à (cm)	Réf. article	Prix unitaire	Pièces/ emplacement	Prix/pièce sur emplacement
120 x 80	A 1208	40,56 €	100	31,20 €
120 x 100	A 1210	42,25 €	100	32,50 €

### PLUS D'ACCESSOIRES



Réf. Article	Description	Prix/pièce
5 1G	Poignée rabattable à monter soi-même	10,84 €
6 ET	Clips pour étiquettes enfichable sur le conteneur	0,90 €



LIVRABLE À PARTIR D'UNE PIÈCE  
pas de minimum de commande.

LIVRAISON FRANCO DOMICILE  
à partir de 250 € de commande hors taxe



## Formés individuellement

Les porte-pièces en plastique d'AUER Packaging sont réalisés sur mesure et assurent la fluidité de la mise à disposition des composants individuels dans les processus de production automatisés. La précision de positionnement des pièces est gage d'une répétabilité élevée des opérations.

- Usure minimale
- Grande résistance mécanique
- Fabrication individualisée
- Disponible également en version ESD

## PORTE-PIÈCES

RAL 9017

Dimensions max. L x l x H (cm)	Réf. article	Prix/pièce
36 x 26 x 5	WT 3626	2,15 €
	WZ 3626 Coûts d'outils uniques au prorata	1 527,00 €
56 x 36 x 5	WT 5636	3,10 €
	WZ 5636 Coûts d'outils uniques au prorata	2 227,00 €



## NOUS NOUS FAISONS UN PLAISIR DE VOUS CONSEILLER

Vous avez des questions concernant nos produits ? Notre service client se fera une joie de vous aider :  
[info@auer-packaging.fr](mailto:info@auer-packaging.fr)





# BACS KLT

*Le passe-partout des flux tendus*



# BACS R-KLT

LIVRABLE À PARTIR D'UNE PIÈCE  
*pas de minimum de commande.*

COULEURS DISPONIBLES  
*Commandez directement en ligne*

LIVRAISON FRANCO DOMICILE  
*à partir de 250 € de commande hors taxe*



## Le passe-partout des flux tendus

Le bac R-KLT d'AUER Packaging convient parfaitement aux processus de production automatisée et aux plus diverses étapes de fabrication. Le bac R-KLT se distingue par son fond composite d'une très grande robustesse.

- Fond composite extrêmement robuste
- Résistant à des températures de -20° à 100° C
- Avec surface de collage pour barres-codes
- Fente de couvercle intégrée

## BACS R-KLT

Dimensions ext. Lo x La x H (cm)	Réf. article	Réf. article	Exécution du fond	Prix unitaire	Pièces par palette	Prix/pièce sur palette
30 x 20 x 14,7	R-KLT 3215-5003	R-KLT 3215-7001	lisse, fermé	2,64 €	320	2,03 €
40 x 30 x 14,7	R-KLT 4315-5003	R-KLT 4315-7001	Fond lisse, fermé	5,32 €	160	4,10 €
40 x 30 x 28,0	R-KLT 4329-5003	R-KLT 4329-7001	Fond lisse, fermé	8,34 €	80	6,41 €
60 x 40 x 14,7	R-KLT 6415-5003	R-KLT 6415-7001	Fond lisse, fermé	8,96 €	80	6,89 €
60 x 40 x 28,0	R-KLT 6429-5003	R-KLT 6429-7001	Fond lisse, fermé	13,85 €	40	10,66 €

» Pour la version ESD, consultez la page 174



## COULEURS STANDARDS



RAL 5003  
bleu saphir



RAL 7001  
gris argenté

**LIVRABLE À PARTIR D'UNE PIÈCE**  
pas de minimum de commande.

**COULEURS DISPONIBLES**  
Commandez directement en ligne

**LIVRAISON FRANCO DOMICILE**  
à partir de 250 € de commande hors taxe



## Tout à convoier

Le bac RL-KLT d'AUER Packaging se distingue par son fond lisse ainsi que par ses orifices d'écoulement de l'eau, conformément aux directives VDS pour le classement dans la classe de danger incendie BG 4.3 (à l'exception du RL-KLT 3147). Le bac RL-KLT est la garantie d'un travail confortable et sécurisé.

- Fond lisse
- Résistant à des températures de -20° à 100° C
- Avec surface de collage pour barres-codes
- Fente de couvercle intégrée

## BACS RL-KLT

Dimensions ext. Lo x La x H (cm)	Réf. article	Réf. article	Exécution du fond	Prix unitaire	Pièces par palette	Prix/pièce sur palette
30 x 20 x 14,7	RL-KLT 3147-5005	RL-KLT 3147-7001	lisse, fermé	2,64 €	320	2,03 €
40 x 30 x 14,7	RL-KLT 4147-5005	RL-KLT 4147-7001	Lisse, fermé avec des orifices d	4,78 €	160	3,68 €
40 x 30 x 28,0	RL-KLT 4280-5005	RL-KLT 4280-7001	Lisse, fermé avec des orifices d	7,92 €	80	6,09 €
60 x 40 x 14,7	RL-KLT 6147-5005	RL-KLT 6147-7001	Lisse, fermé avec des orifices d	8,25 €	80	6,34 €
60 x 40 x 28,0	RL-KLT 6280-5005	RL-KLT 6280-7001	Lisse, fermé avec des orifices d	13,05 €	40	10,04 €

» Pour la version ESD, consultez la page 175



## BACS KLT MAXI

Dimensions ext. Lo x La x H (cm)	Réf. article	Réf. article	Exécution du fond	Prix unitaire	Pièces par palette	Prix/pièce sur palette
80 x 60 x 22,0	RL-KLT 8210 g-5005	RL-KLT 8210 g-7001	Lisse, fermé avec des orifices d	22,01 €	20	16,93 €
120 x 40 x 14,7	KLT 12415-5005	KLT 12415-7001	renforcé, fermé	22,78 €	32	17,52 €

» Pour la version ESD, consultez la page 175



## COULEURS STANDARDS

 RAL 5005  
bleu signalisation

 RAL 7001  
gris argenté



# BACS KLT PLIABLES

LIVRABLE À PARTIR D'UNE PIÈCE  
pas de minimum de commande.

COULEURS DISPONIBLES  
Commandez directement en ligne

LIVRAISON FRANCO DOMICILE  
à partir de 250 € de commande hors taxe



## Efficacité maximale

Le bac KLT pliable d'AUER Packaging réunit les avantages des bacs pour petites pièces destinés à l'industrie automobile avec les gains d'espace permis par les box pliantes. Non utilisé, le bac KLT pliable réduit son volume de jusqu'à 70 %.

- Jusqu'à 70 % de réduction de volume
- Atténuation du bruit sur les bandes de convoyage
- Entièrement recyclable
- Avec surface de collage pour barres-codes

## BACS KLT PLIABLES

RAL 5012

Dimensions ext. Lo x La x H (cm)	Réf. article	Exécution du fond	Prix unitaire	Pièces par palette	Prix/pièce sur palette
60 x 40 x 28	F-KLT 6410	Fond lisse, fermé	15,42 €	135	11,86 €
60 x 40 x 28	F-KLT 6410 G	lisse, fermé	14,05 €	135	10,81 €

» Pour la version ESD, consultez la page 176



## BACS KLT PLIABLES

RAL 4008

Dimensions ext. Lo x La x H (cm)	Réf. article	Exécution du fond	Prix unitaire	Pièces par palette	Prix/pièce sur palette
60 x 40 x 28	F-KLT 6410 BMW	Fond lisse, fermé	15,42 €	135	11,86 €



## ACCESSOIRES BACS KLT



### COUVERCLES POUR R-KLT

RAL 5003

	correspondant à (cm)	Réf. article	Prix unitaire	Pièces par palette	Prix/pièce sur palette
1	30 x 20	R-KLT-D 35	0,90 €	1600	0,70 €
2	40 x 30	R-KLT-D 45	1,55 €	880	1,19 €
3	60 x 40	R-KLT-D 65	2,93 €	600	2,26 €

### COUVERCLES POUR RL-KLT

RAL 5005

	correspondant à (cm)	Réf. article	Prix unitaire	Pièces par palette	Prix/pièce sur palette
4	30 x 20	RL-KLT-D 35	0,90 €	1600	0,70 €
5	40 x 30	RL-KLT-D 45	1,55 €	880	1,19 €
6	60 x 40	RL-KLT-D 65	2,93 €	600	2,26 €

### COUVERCLES DE PALETTES KLT POUR BACS KLT

	correspondant à (cm)	Réf. article	Couleur	Prix unitaire	Pièces par palette	Prix/pièce sur palette
7	120 x 80	A 1208-1	bleu clair	20,44 €	50	15,72 €
8	120 x 100	A 1210-1	bleu clair	22,55 €	50	17,34 €
9	120 x 100	T5 9040 DAIMLER	Vert réséda	27,78 €	43	21,37 €
	120 x 80	A 1208-1 BMW	violet de sécurité	20,44 €	50	15,72 €

» Pour la version ESD, consultez la page 185







# BOÎTES SYSTÈME ET MALLETTES

*Ordre et fonctionnalité*



# BOÎTES DE RANGEMENT 30 x 20 cm

LIVRABLE À PARTIR D'UNE PIÈCE  
pas de minimum de commande.

LIVRAISON FRANCO DOMICILE  
à partir de 250 € de commande hors taxe



## Pas de place pour le désordre

La boîte de rangement d'AUER Packaging est une solution pratique pour le stockage et le rangement ordonné de petites pièces. Elle est aménageable de diverses façons grâce aux casiers d'insertion. De petits détails particuliers accentuent le confort d'utilisation, par exemple le couvercle monté sur ressort, qui se ferme et se verrouille automatiquement, sur simple poussée.

- Configurable individuellement
- Couvercle à ressort
- Verrouillage automatique du couvercle
- Poignée ergonomique rabattable

## BOÎTE DE RANGEMENT VIDE 30 x 20 cm

RAL 7016

Dimensions ext. Lo x La x H (cm)	Réf. article	Grilles	Prix unitaire	Pièces par palette	Prix/pièce sur palette
30 x 20,0 x 7,1	SB 32	5x3	6,64 €	600	5,11 €

» Vous trouverez les casiers d'insertion et les courroies de transport à partir de la page 58

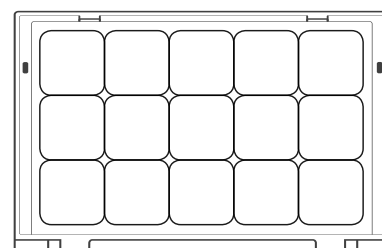



### SUGGESTIONS DE GARNITURE 30 x 20 cm

	Dimensions ext. Lo x La x H (cm)	Réf. article	Équipement	Prix unitaire	Pièces par palette	Prix/pièce sur palette
1	30 x 20,0 x 7,1	SB 32 B1	Équipement 1	12,38 €	600	9,52 €
2	30 x 20,0 x 7,1	SB 32 B2	Équipement 2	11,27 €	600	8,67 €
3	30 x 20,0 x 7,1	SB 32 B3	Équipement 3	11,23 €	600	8,64 €
4	30 x 20,0 x 7,1	SB 32 B4	Équipement 4	10,90 €	600	8,39 €
5	30 x 20,0 x 7,1	SB 32 B5	Équipement 5	10,47 €	600	8,05 €
6	30 x 20,0 x 7,1	SB 32 B6	Équipement 6	11,54 €	600	8,88 €
7	30 x 20,0 x 7,1	SB 32 B7	Équipement 7	10,87 €	600	8,36 €
8	30 x 20,0 x 7,1	SB 32 B8	Équipement 8	11,81 €	600	9,09 €
9	30 x 20,0 x 7,1	SB 32 B9	Équipement 9	11,34 €	600	8,72 €



### NOTRE CONSEIL : ÉQUIPEZ VOUS-MÊME VOTRE BOÎTE DE RANGEMENT

Les boîtes de rangement sont également disponibles sans casiers d'insertion ! La grille vous permet de les équiper très simplement et de façon personnalisée à l'aide de casiers d'insertion. Retrouvez des casiers d'insertion de tailles et de couleurs variées à la page 58 »

# BOÎTES DE RANGEMENT 35 x 29,5 cm

LIVRABLE À PARTIR D'UNE PIÈCE  
*pas de minimum de commande.*

LIVRAISON FRANCO DOMICILE  
*à partir de 250 € de commande hors taxe*



## Pas de place pour le désordre

La boîte de rangement d'AUER Packaging est une solution pratique pour le stockage et le rangement ordonné de petites pièces. Elle est aménageable de diverses façons grâce aux casiers d'insertion. De petits détails particuliers accentuent le confort d'utilisation, par exemple le couvercle monté sur ressort, qui se ferme et se verrouille automatiquement, sur simple poussée.

- Configurable individuellement
- Couvercle à ressort
- Verrouillage automatique du couvercle
- Poignée ergonomique rabattable

## BOÎTE DE RANGEMENT VIDE 35 x 29,5 cm

RAL 7016

Dimensions ext. Lo x La x H (cm)	Réf. article	Grilles	Prix unitaire	Pièces par palette	Prix/pièce sur palette
35 x 29,5 x 7,1	SB 353	6x5	8,75 €	270	6,73 €

» Vous trouverez les casiers d'insertion et les courroies de transport à partir de la page 58

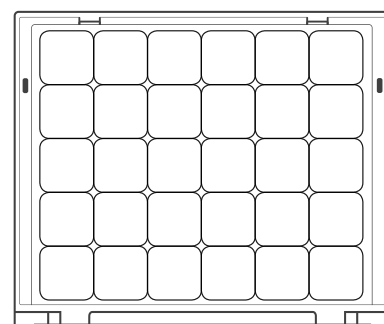



### SUGGESTIONS DE GARNITURE 35 x 29,5 cm

	Dimensions ext. Lo x La x H (cm)	Réf. article	Équipement	Prix unitaire	Pièces par palette	Prix/pièce sur palette
1	35 x 29,5 x 7,1	SB 353 B1	Équipement 1	18,39 €	270	14,15 €
2	35 x 29,5 x 7,1	SB 353 B2	Équipement 2	16,26 €	270	12,51 €
3	35 x 29,5 x 7,1	SB 353 B3	Équipement 3	16,15 €	270	12,43 €
4	35 x 29,5 x 7,1	SB 353 B4	Équipement 4	16,06 €	270	12,36 €
5	35 x 29,5 x 7,1	SB 353 B5	Équipement 5	13,93 €	270	10,72 €
6	35 x 29,5 x 7,1	SB 353 B6	Équipement 6	15,73 €	270	12,10 €
7	35 x 29,5 x 7,1	SB 353 B7	Équipement 7	15,48 €	270	11,91 €
8	35 x 29,5 x 7,1	SB 353 B8	Équipement 8	16,50 €	270	12,69 €
9	35 x 29,5 x 7,1	SB 353 B9	Équipement 9	14,21 €	270	10,93 €



### NOTRE CONSEIL : ÉQUIPEZ VOUS-MÊME VOTRE BOÎTE DE RANGEMENT

Les boîtes de rangement sont également disponibles sans casiers d'insertion ! La grille vous permet de les équiper très simplement et de façon personnalisée à l'aide de casiers d'insertion. Retrouvez des casiers d'insertion de tailles et de couleurs variées à la page 58 »

# BOÎTES DE RANGEMENT 40 x 30 cm

LIVRABLE À PARTIR D'UNE PIÈCE  
pas de minimum de commande.

LIVRAISON FRANCO DOMICILE  
à partir de 250 € de commande hors taxe



## Pas de place pour le désordre

La boîte de rangement d'AUER Packaging est une solution pratique pour le stockage et le rangement ordonné de petites pièces. Elle est aménageable de diverses façons grâce aux casiers d'insertion. De petits détails particuliers accentuent le confort d'utilisation, par exemple le couvercle monté sur ressort, qui se ferme et se verrouille automatiquement, sur simple poussée.

- Configurable individuellement
- Couvercle à ressort
- Verrouillage automatique du couvercle
- Poignée ergonomique rabattable

## BOÎTE DE RANGEMENT VIDE 40 x 30 cm

RAL 7016

Dimensions ext. Lo x La x H (cm)	Réf. article	Grilles	Prix unitaire	Pièces par palette	Prix/pièce sur palette
40 x 30,0 x 7,1	SB 43	7x5	9,49 €	270	7,30 €

» Vous trouverez les casiers d'insertion et les courroies de transport à partir de la page 58

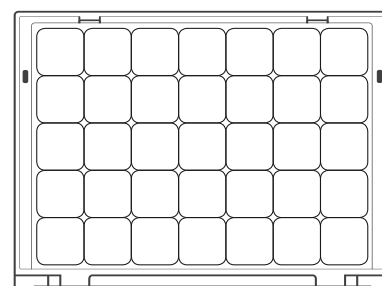





### SUGGESTIONS DE GARNITURE 40 x 30 cm

	Dimensions ext. Lo x La x H (cm)	Réf. article	Équipement	Prix unitaire	Pièces par palette	Prix/pièce sur palette
1	40 x 30,0 x 7,1	SB 43 B1	Équipement 1	20,45 €	270	15,73 €
2	40 x 30,0 x 7,1	SB 43 B2	Équipement 2	17,74 €	270	13,64 €
3	40 x 30,0 x 7,1	SB 43 B3	Équipement 3	18,55 €	270	14,27 €
4	40 x 30,0 x 7,1	SB 43 B4	Équipement 4	16,68 €	270	12,83 €
5	40 x 30,0 x 7,1	SB 43 B5	Équipement 5	15,66 €	270	12,05 €
6	40 x 30,0 x 7,1	SB 43 B6	Équipement 6	16,04 €	270	12,34 €
7	40 x 30,0 x 7,1	SB 43 B7	Équipement 7	17,06 €	270	13,13 €
8	40 x 30,0 x 7,1	SB 43 B8	Équipement 8	15,61 €	270	12,01 €
9	40 x 30,0 x 7,1	SB 43 B9	Équipement 9	17,54 €	270	13,49 €



### NOTRE CONSEIL : ÉQUIPEZ VOUS-MÊME VOTRE BOÎTE DE RANGEMENT

Les boîtes de rangement sont également disponibles sans casiers d'insertion ! La grille vous permet de les équiper très simplement et de façon personnalisée à l'aide de casiers d'insertion. Retrouvez des casiers d'insertion de tailles et de couleurs variées à la page 58 »

# BOÎTES DE RANGEMENT 44 x 35,5 cm

LIVRABLE À PARTIR D'UNE PIÈCE  
pas de minimum de commande.

LIVRAISON FRANCO DOMICILE  
à partir de 250 € de commande hors taxe



## Pas de place pour le désordre

La boîte de rangement d'AUER Packaging est une solution pratique pour le stockage et le rangement ordonné de petites pièces. Elle est aménageable de diverses façons grâce aux casiers d'insertion. De petits détails particuliers accentuent le confort d'utilisation, par exemple le couvercle monté sur ressort, qui se ferme et se verrouille automatiquement, sur simple poussée.

- Configurable individuellement
- Couvercle à ressort
- Verrouillage automatique du couvercle
- Poignée ergonomique rabattable

## BOÎTE DE RANGEMENT VIDE 44 x 35,5 cm

RAL 7016

Dimensions ext. Lo x La x H (cm)	Réf. article	Grilles	Prix unitaire	Pièces par palette	Prix/pièce sur palette
44 x 35,5 x 7,1	SB 443	8x6	11,40 €	180	8,77 €

» Vous trouverez les casiers d'insertion et les courroies de transport à partir de la page 58

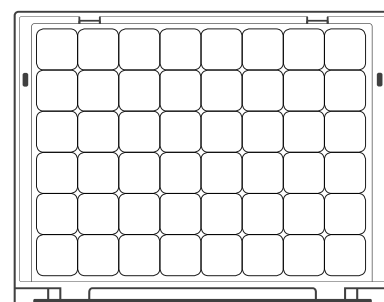



### SUGGESTIONS DE GARNITURE 44 x 35,5 cm

	Dimensions ext. Lo x La x H (cm)	Réf. article	Équipement	Prix unitaire	Pièces par palette	Prix/pièce sur palette
1	44 x 35,5 x 7,1	SB 443 B1	Équipement 1	25,74 €	180	19,80 €
2	44 x 35,5 x 7,1	SB 443 B2	Équipement 2	22,35 €	180	17,20 €
3	44 x 35,5 x 7,1	SB 443 B3	Équipement 3	22,17 €	180	17,06 €
4	44 x 35,5 x 7,1	SB 443 B4	Équipement 4	19,01 €	180	14,62 €
5	44 x 35,5 x 7,1	SB 443 B5	Équipement 5	18,22 €	180	14,02 €
6	44 x 35,5 x 7,1	SB 443 B6	Équipement 6	20,04 €	180	15,42 €
7	44 x 35,5 x 7,1	SB 443 B7	Équipement 7	22,34 €	180	17,18 €
8	44 x 35,5 x 7,1	SB 443 B8	Équipement 8	21,79 €	180	16,76 €
9	44 x 35,5 x 7,1	SB 443 B9	Équipement 9	20,93 €	180	16,10 €



### NOTRE CONSEIL : ÉQUIPEZ VOUS-MÊME VOTRE BOÎTE DE RANGEMENT

Les boîtes de rangement sont également disponibles sans casiers d'insertion ! La grille vous permet de les équiper très simplement et de façon personnalisée à l'aide de casiers d'insertion. Retrouvez des casiers d'insertion de tailles et de couleurs variées à la page 58 »

# BOÎTES DE RANGEMENT 60 x 40 cm

LIVRABLE À PARTIR D'UNE PIÈCE  
pas de minimum de commande.

LIVRAISON FRANCO DOMICILE  
à partir de 250 € de commande hors taxe



## Pas de place pour le désordre

La boîte de rangement d'AUER Packaging est une solution pratique pour le stockage et le rangement ordonné de petites pièces. Elle est aménageable de diverses façons grâce aux casiers d'insertion. De petits détails particuliers accentuent le confort d'utilisation, par exemple le couvercle monté sur ressort, qui se ferme et se verrouille automatiquement, sur simple poussée.

- Configurable individuellement
- Couvercle à ressort
- Verrouillage automatique du couvercle
- Poignée ergonomique rabattable

## BOÎTE DE RANGEMENT VIDE 60 x 40 cm

RAL 7016

Dimensions ext. Lo x La x H (cm)	Réf. article	Grilles	Prix unitaire	Pièces par palette	Prix/pièce sur palette
60 x 40,0 x 7,1	SB 64	11x7	16,51 €	120	12,70 €

» Vous trouverez les casiers d'insertion et les courroies de transport à partir de la page 58

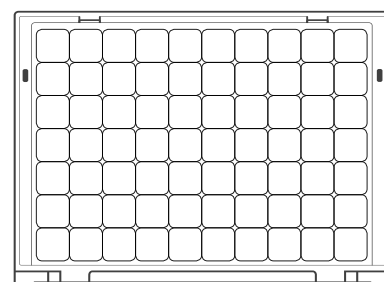



### SUGGESTIONS DE GARNITURE 60 x 40 cm

	Dimensions ext. Lo x La x H (cm)	Réf. article	Équipement	Prix unitaire	Pièces par palette	Prix/pièce sur palette
1	60 x 40,0 x 7,1	SB 64 B1	Équipement 1	38,43 €	120	29,56 €
2	60 x 40,0 x 7,1	SB 64 B2	Équipement 2	32,59 €	120	25,07 €
3	60 x 40,0 x 7,1	SB 64 B3	Équipement 3	30,62 €	120	23,55 €
4	60 x 40,0 x 7,1	SB 64 B4	Équipement 4	27,60 €	120	21,23 €
5	60 x 40,0 x 7,1	SB 64 B5	Équipement 5	30,29 €	120	23,30 €
6	60 x 40,0 x 7,1	SB 64 B6	Équipement 6	29,35 €	120	22,57 €
7	60 x 40,0 x 7,1	SB 64 B7	Équipement 7	33,40 €	120	25,70 €
8	60 x 40,0 x 7,1	SB 64 B8	Équipement 8	27,51 €	120	21,16 €
9	60 x 40,0 x 7,1	SB 64 B9	Équipement 9	35,06 €	120	26,97 €



### NOTRE CONSEIL : ÉQUIPEZ VOUS-MÊME VOTRE BOÎTE DE RANGEMENT

Les boîtes de rangement sont également disponibles sans casiers d'insertion ! La grille vous permet de les équiper très simplement et de façon personnalisée à l'aide de casiers d'insertion. Retrouvez des casiers d'insertion de tailles et de couleurs variées à la page 58 »

## ACCESSOIRES BOÎTES DE RANGEMENT

LIVRABLE À PARTIR D'UNE PIÈCE  
pas de minimum de commande.

LIVRAISON FRANCO DOMICILE  
à partir de 250 € de commande hors taxe



## ACCESSOIRES BOÎTES DE RANGEMENT

Réf. article	Description	Prix unitaire	Pièces par palette	Prix/pièce sur palette
1 SB TG	Sangle de transport avec rembourrage d'épaules	5,13 €	1000	3,95 €
2 SB E-5015 S	Jeu de 10 étiquettes bleu ciel	1,77 €	1000	1,36 €
3 SB E-1003 S	Jeu de 10 étiquettes jaune signalisation	1,77 €	1000	1,36 €
4 SB E-7001 S	Jeu de 10 étiquettes gris argent	1,77 €	1000	1,36 €
5 SB TEK	Insert catalogue	1,82 €	1000	1,40 €



## CASIERS D'INSERTION POUR BOÎTES DE RANGEMENT



### Pour plus de visibilité

Le large choix de casiers d'insertion d'AUER Packaging permet d'organiser au mieux le contenu de ses boîtes de rangement, pour lesquelles les casiers ont été spécialement dimensionnés. Les casiers d'insertion peuvent être livrés avec leur boîte, en tant qu'ensemble préconfiguré, ou ils peuvent être commandés individuellement, pour une composition personnalisée.

- 9 tailles disponibles
- 6 couleurs standard
- Jeux prédéfinis disponibles
- Configurable chacun individuellement

## CASIERS D'INSERTION POUR BOÎTES DE RANGEMENT

	Dimensions ext. Lo x La x H (cm)	Cote mo- dulaire	Réf. article	Réf. article	Réf. article	Réf. article	Réf. article	Réf. article	Prix unitaire	Pièces par palette	Prix/pièce sur palette
1	5,2 x 5,2 x 6,3	1x1	SB E 11-1003	SB E 11-3020	SB E 11-5015	SB E 11-6018	SB E 11-7001	SB E 11-7016	0,27 €	11550	0,21 €
2	10,4 x 5,2 x 6,3	1x2	SB E 12-1003	SB E 12-3020	SB E 12-5015	SB E 12-6018	SB E 12-7001	SB E 12-7016	0,41 €	5700	0,32 €
3	15,6 x 5,2 x 6,3	1x3	SB E 13-1003	SB E 13-3020	SB E 13-5015	SB E 13-6018	SB E 13-7001	SB E 13-7016	0,61 €	3750	0,47 €
4	20,8 x 5,2 x 6,3	1x4	SB E 14-1003	SB E 14-3020	SB E 14-5015	SB E 14-6018	SB E 14-7001	SB E 14-7016	0,83 €	2550	0,64 €
5	26,0 x 5,2 x 6,3	1x5	SB E 15-1003	SB E 15-3020	SB E 15-5015	SB E 15-6018	SB E 15-7001	SB E 15-7016	0,98 €	2300	0,76 €
6	10,4 x 10,4 x 6,3	2x2	SB E 22-1003	SB E 22-3020	SB E 22-5015	SB E 22-6018	SB E 22-7001	SB E 22-7016	0,62 €	2850	0,48 €
7	15,6 x 10,4 x 6,3	2x3	SB E 23-1003	SB E 23-3020	SB E 23-5015	SB E 23-6018	SB E 23-7001	SB E 23-7016	0,81 €	1925	0,63 €
8	26,0 x 10,4 x 6,3	2x5	SB E 25-1003	SB E 25-3020	SB E 25-5015	SB E 25-6018	SB E 25-7001	SB E 25-7016	1,27 €	1150	0,98 €
9	31,2 x 10,4 x 6,3	2x6	SB E 26-1003	SB E 26-3020	SB E 26-5015	SB E 26-6018	SB E 26-7001	SB E 26-7016	1,43 €	950	1,10 €



### COULEURS STANDARDS

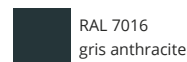

### CROISILLONS SÉPARATEURS POUR BOÎTES DE RANGEMENT

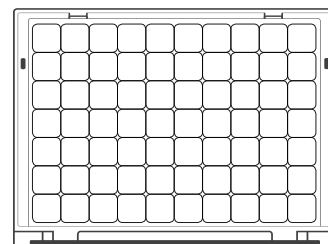
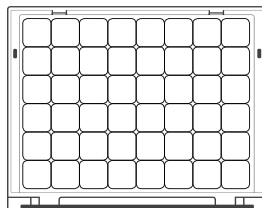
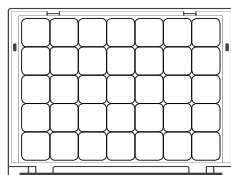
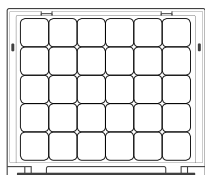
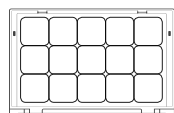

Réf. Article SB 32

Grille 5 x 3  
30 x 20 x 7,1 cm

Réf. Article SB 353

Grille 6 x 5  
35 x 29,5 x 7,1 cm

Réf. Article SB 43

Grille 7 x 5  
40 x 30 x 7,1 cm

Réf. Article SB 443

Grille 8 x 6  
44 x 35,5 x 7,1 cm

Réf. Article SB 64

Grille 11 x 7  
60 x 40 x 7,1 cm

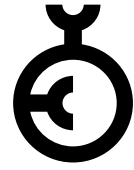

**GERMAN  
DESIGN  
AWARD  
NOMINEE  
2018**



# BOÎTES À OUTILS

*Les liaisons ingénieuses*



# BOÎTES À OUTILS PRO 40 x 30 cm

LIVRABLE À PARTIR D'UNE PIÈCE  
pas de minimum de commande.

LIVRAISON FRANCO DOMICILE  
à partir de 250 € de commande hors taxe



## Les liaisons ingénieuses

La boîte à outils Pro d'AUER Packaging est une mallette universelle astucieuse, permettant de stocker et transporter en sécurité les contenu les plus divers. La fermeture à baïonnette brevetée permet de solidement et rapidement plusieurs boîtes à outils entre elles.

- Système de fixation breveté
- Couvercle à ressort
- Verrouillage automatique du couvercle
- Accessoires individuels Coussins, inserts thermoformés, porte-outils, et bien d'autres solutions encore

## BOÎTES À OUTILS PRO 40 x 30 cm

Dimensions ext. Lo x La x H (cm)	Réf. article	Réf. article	Réf. article	Réf. article	Réf. article	Modèle	Prix unitaire	Pièces par palette	Prix/pièce sur palette
40 x 30 x 12,0	TB 4311 F1	TB 4311 F2	TB 4311 F3	TB 4311 F4	TB 4311 F5	sans serrure	13,91 €	170	10,70 €
40 x 30 x 17,5	TB 4316 F1	TB 4316 F2	TB 4316 F3	TB 4316 F4	TB 4316 F5	sans serrure	15,57 €	117	11,97 €
40 x 30 x 23,0	TB 4322 F1	TB 4322 F2	TB 4322 F3	TB 4322 F4	TB 4322 F5	sans serrure	17,47 €	81	13,44 €
40 x 30 x 34,0	TB 4333 F1	TB 4333 F2	TB 4333 F3	TB 4333 F4	TB 4333 F5	sans serrure	20,88 €	54	16,07 €
40 x 30 x 45,0	TB 4344 F1	TB 4344 F2	TB 4344 F3	TB 4344 F4	TB 4344 F5	sans serrure	24,90 €	36	19,16 €
40 x 30 x 12,0	TB S 4311 F1	TB S 4311 F2	TB S 4311 F3	TB S 4311 F4	TB S 4311 F5	avec serrure	27,90 €	170	21,46 €
40 x 30 x 17,5	TB S 4316 F1	TB S 4316 F2	TB S 4316 F3	TB S 4316 F4	TB S 4316 F5	avec serrure	29,54 €	117	22,73 €
40 x 30 x 23,0	TB S 4322 F1	TB S 4322 F2	TB S 4322 F3	TB S 4322 F4	TB S 4322 F5	avec serrure	31,46 €	81	24,20 €
40 x 30 x 34,0	TB S 4333 F1	TB S 4333 F2	TB S 4333 F3	TB S 4333 F4	TB S 4333 F5	avec serrure	34,86 €	54	26,82 €
40 x 30 x 45,0	TB S 4344 F1	TB S 4344 F2	TB S 4344 F3	TB S 4344 F4	TB S 4344 F5	avec serrure	38,90 €	36	29,92 €

» La version de la boîte à outils avec serrure n'est pas compatible avec les inserts thermoformés et diviseurs de compartimentage.



## BOÎTES À OUTILS PRO 60 x 40 cm

LIVRABLE À PARTIR D'UNE PIÈCE  
pas de minimum de commande.

LIVRAISON FRANCO DOMICILE  
à partir de 250 € de commande hors taxe



### BOÎTES À OUTILS PRO 60 x 40 cm

Dimensions ext. Lo x La x H (cm)	Réf. article	Réf. article	Réf. article	Réf. article	Réf. article	Modèle	Prix unitaire	Pièces par palette	Prix/pièce sur palette
60 x 40 x 17,5	TB 6416 F1	TB 6416 F2	TB 6416 F3	TB 6416 F4	TB 6416 F5	sans serrure	25,59 €	52	19,68 €
60 x 40 x 23,0	TB 6422 F1	TB 6422 F2	TB 6422 F3	TB 6422 F4	TB 6422 F5	sans serrure	29,13 €	36	22,40 €
60 x 40 x 34,0	TB 6433 F1	TB 6433 F2	TB 6433 F3	TB 6433 F4	TB 6433 F5	sans serrure	35,78 €	24	27,52 €
60 x 40 x 17,5	TB S 6416 F1	TB S 6416 F2	TB S 6416 F3	TB S 6416 F4	TB S 6416 F5	avec serrure	51,76 €	52	39,82 €
60 x 40 x 23,0	TB S 6422 F1	TB S 6422 F2	TB S 6422 F3	TB S 6422 F4	TB S 6422 F5	avec serrure	55,30 €	36	42,54 €
60 x 40 x 34,0	TB S 6433 F1	TB S 6433 F2	TB S 6433 F3	TB S 6433 F4	TB S 6433 F5	avec serrure	61,95 €	24	47,66 €

» La version de la boîte à outils avec serrure n'est pas compatible avec les inserts thermoformés et diviseurs de compartimentage.



### COULEURS STANDARDS

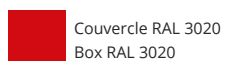
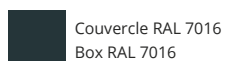

# BOÎTES À OUTIL BASIC

LIVRABLE À PARTIR D'UNE PIÈCE  
pas de minimum de commande.

LIVRAISON FRANCO DOMICILE  
à partir de 250 € de commande hors taxe



## Simple comme le confort

La boîte à outils Basic d'AUER Packaging est une box polyvalente de haute qualité, grâce à laquelle même les articles encombrants se rangent et se transportent sans difficultés. Elle est ouverte vers le haut et présente un grand volume de stockage. La poignée ergonomique garantit un confort de portée appréciable même avec des charges lourdes.

- Gerbable sans fixation
- 5 combinaisons de couleurs standard
- Grande contenance
- Poignée rigide ergonomique

## BOÎTES À OUTIL BASIC

Dimensions ext. Lo x La x H (cm)	Réf. article	Réf. article	Réf. article	Réf. article	Réf. article	Prix unitaire	Pièces par palette	Prix/pièce sur palette
40 x 30 x 23	TB W 4316 F1	TB W 4316 F2	TB W 4316 F3	TB W 4316 F4	TB W 4316 F5	11,09 €	117	8,53 €
40 x 30 x 34	TB W 4327 F1	TB W 4327 F2	TB W 4327 F3	TB W 4327 F4	TB W 4327 F5	16,03 €	63	12,33 €



## COULEURS STANDARDS

Poignée RAL 7016  
Box RAL 7016

Poignée RAL 7001  
Box RAL 7001

Poignée RAL 3020  
Box RAL 3020

Poignée RAL 7001  
Box RAL 7016

Poignée RAL 7016  
Box RAL 7001



## BOÎTE À OUTILS GLACIÈRE

LIVRABLE À PARTIR D'UNE PIÈCE  
pas de minimum de commande.

LIVRAISON FRANCO DOMICILE  
à partir de 250 € de commande hors taxe



### Keep cool !

Une isolation intégrale de 22 millimètres d'épaisseur en mousse PPE fait de cette boîte à outils une glacière passive. Il suffit d'y déposer des blocs réfrigérants, de la glace ou simplement un contenu réfrigéré et la boîte maintient le tout au frais pendant longtemps. Tout simplement, sans système électrique. Selon le même principe, la boîte peut aussi servir à maintenir quelque chose au chaud.

- Boîte isotherme passive
- Isolation intégrale en mousse PPE 22 mm
- Capacité utile : 20 litres
- sans système électrique

### BOÎTE À OUTILS GLACIÈRE

Dimensions ext. Lo x La x H (cm)	Réf. article	Réf. article	Réf. article	Réf. article	Réf. article	Prix/pièce sur palette	Pièces par palette	Prix unitaire
40 x 30 x 34	TB KB 4333 F1	TB KB 4333 F2	TB KB 4333 F3	TB KB 4333 F4	TB KB 4333 F5	33,55 €	54	43,62 €

### COULEURS STANDARDS

Poignée RAL 7016  
Box RAL 7016

Poignée RAL 7001  
Box RAL 7001

Poignée RAL 3020  
Box RAL 3020

Poignée RAL 7001  
Box RAL 7016

Poignée RAL 7016  
Box RAL 7001

# CHARIOTS PORTE-BAC BOÎTES À OUTILS

LIVRABLE À PARTIR D'UNE PIÈCE  
*pas de minimum de commande.*

LIVRAISON FRANCO DOMICILE  
*à partir de 250 € de commande hors taxe*



## Fixation sur roulettes

Le chariot porte-bac pour boîtes à outils d'AUER Packaging est équipé d'un système de fixation innovant, garantissant ainsi un transport sûr et sans effort des boîtes à outils, même en cas d'empilement de ces dernières ou en présence de contenus lourds.

- Ergonomique
- Conçu spécialement pour la série de boîtes à outils
- Grande charge admissible
- Roulettes avec particulièrement peu de frottements

## CHARIOTS PORTE-BAC BOÎTES À OUTILS

RAL 7016

correspondant à (cm)	Réf. article	Modèle	Prix unitaire	Pièces par palette	Prix/pièce sur palette
40 x 30	TB TR 43 FE	2 roues pivotantes, 2 roues pivotantes avec freins	49,19 €	84	37,84 €
40 x 30	TB TR 43	4 roues pivotantes	48,10 €	84	37,00 €
60 x 40	TB TR 64 FE	2 roues pivotantes, 2 roues pivotantes avec freins	56,69 €	28	43,61 €
60 x 40	TB TR 64	4 roues pivotantes	55,60 €	28	42,77 €

## DIABLE BOÎTES À OUTILS



LIVRABLE À PARTIR D'UNE PIÈCE  
pas de minimum de commande.

LIVRAISON FRANCO DOMICILE  
à partir de 250 € de commande hors taxe

### Transport en toute sécurité

Avec le diable pour boîtes à outils d'AUER Packaging, transportez facilement vos produits d'un point A à un point B, même sur sols irréguliers. Ses roulettes solides et son système de fixation innovant garantissent un transport plus sûr des boîtes à outils, même en cas d'empilement de ces dernières.

- Ergonomique
- Conçu spécialement pour la série de boîtes à outils
- Grande charge admissible
- Adapté aux sols irréguliers

### DIABLE BOÎTES À OUTILS

RAL 7016

correspondant à (cm)	Réf. article	Modèle	Capacité de charge	Prix unitaire	Pièces par palette	Prix/pièce sur palette
40 x 30	SK TB 43	sans réglage en hauteur	160 kg	139,12 €	14	107,02 €
40 x 30	SK V TB 43	avec réglage en hauteur	160 kg	161,31 €	14	124,08 €
60 x 40	SK V TB 64	avec réglage en hauteur	160 kg	208,59 €	9	160,46 €
60 x 40	SK TB 64	sans réglage en hauteur	160 kg	186,41 €	9	143,39 €

## BLOCS TIROIRS POUR BOÎTES À OUTILS TIROIR

LIVRABLE À PARTIR D'UNE PIÈCE  
pas de minimum de commande.

LIVRAISON FRANCO DOMICILE  
à partir de 250 € de commande hors taxe



### Tout bien casé

Le bloc tiroirs pour boîtes à outils d'AUER Packaging se laisse équiper de manière flexible avec les boîtes de rangement ou les tiroirs adaptés. Il est possible de superposer plusieurs blocs, y compris en association avec des boîtes à outils en option, grâce au système de fixation qui sécurise l'assemblage. Le bloc est disponible vide ou prééquipé d'un jeu d'éléments prédéfinis.

- 6 jeux prédéfinis disponibles
- Configurable individuellement
- Accueille jusqu'à trois boîtes de rangement ou tiroirs
- Compartiment au format A4 intégré

## BLOCS TIROIRS POUR BOÎTES À OUTILS TIROIR

	Dimensions ext. Lo x La x H (cm)	Réf. article	Équipement	Prix unitaire	Pièces par palette	Prix/pièce sur palette
	40 x 30 x 34	TB R 4333 F4	sans contenu	23,82 €	54	18,32 €
1	40 x 30 x 34	TB R 4333 F4 B1	B1: 3 tiroirs	34,37 €	54	26,44 €
2	40 x 30 x 34	TB R 4333 F4 B2	B2: 3 boîtes de rangement	71,48 €	54	54,99 €
3	40 x 30 x 34	TB R 4333 F4 B3	B3: 3 boîtes de rangement	70,92 €	54	54,55 €
4	40 x 30 x 34	TB R 4333 F4 B4	B4: 1 tiroir, 2 boîtes de rangement	61,38 €	54	47,22 €
5	40 x 30 x 34	TB R 4333 F4 B5	B5: 2 tiroirs, 1 boîte de rangement	46,29 €	54	35,61 €
6	40 x 30 x 34	TB R 4333 F4 B6	B6: 1 tiroir, 2 boîtes de rangement	61,62 €	54	47,40 €



### COULEURS STANDARDS

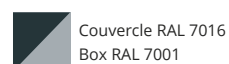
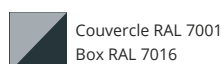



**ATTENTION :**

Retrouvez facilement les équipements précis des boîtes de rangement à l'aide du numéro d'article des boîtes de rangement (voir colonne « Composée de » par ex. SB 353 B1). Retrouvez des illustrations détaillées des variantes d'équipement à la page 50 »



# ACCESSOIRES

*pour boîtes à outils*

**Page 72** | Plaques de fermeture boîtes à outils

**Page 72** | Inserts thermoformés boîtes à outils

**Page 66** | Chariots porte-bac

**Page 75** | Porte-outils







Page 73 | Rembourrage de couvercle alvéolé

Page 73 | Rembourrage boîtes à outils

Page 74 | Utilisation des casiers d'insertion



Personnalisez vos séparateurs en ligne

## ACCESSOIRES BOÎTES À OUTILS



### INSERTS THERMOFORMÉS BOÎTES À OUTILS 40 x 30 cm

RAL 7016

Réf. article	Description	Prix unitaire	Pièces par palette	Prix/pièce sur palette
1	TB TE 4324 Insert thermoformé 24 cases	3,33 €	260	2,56 €
2	TB TE 4312 Insert thermoformé 12 cases	3,33 €	260	2,56 €
3	TB TE 4306 Insert thermoformé 6 cases	3,33 €	260	2,56 €
4	TB TEV 43 Insert thermoformé variable (incl. 7 plaques séparatrices)	15,05 €	260	11,58 €
	TB TEV TW 7 plaques séparatrices pour insert thermoformé variable	11,89 €	1000	9,14 €

### INSERTS POUR BOMBES DE MOUSSE ET CARTOUCHES

Réf. article	Dimensions ext. Lo x La x H (cm)	correspondant à	Prix unitaire	Pièces par palette	Prix/pièce sur palette
5	TB SESH 43 38,9 x 26,5 x 11,5	14 bombes de mousse, avec tuyau d'injection	14,79 €	160	11,38 €
6	TB SEKH 43 38,9 x 25,6 x 11,5	22 cartouches et 20 têtes de cartouches	14,33 €	160	11,03 €



### PLAQUES DE FERMETURE BOÎTES À OUTILS 40 x 30 cm

Réf. article	correspondant à	Prix unitaire	Pièces par palette	Prix/pièce sur palette
7	TB DUS universel	22,29 €	660	17,15 €
8	TB DWS Outil	14,92 €	1000	11,48 €
9	TB DBS Matériel de bureau	15,19 €	2020	11,68 €



## REMBOURRAGE BOÎTES À OUTILS 40 x 30 cm

Réf. article	Description	Prix unitaire	Pièces par palette	Prix/pièce sur palette
10	TB SEDW 43 Rembourrage de couvercle alvéolé	9,07 €	400	6,98 €
11	TB SERH 43 Rembourrage complet	18,87 €	700	14,52 €
12	TB SESEH 43 Plaque intermédiaire	7,60 €	800	5,84 €
13	TB SEBW 43 Rembourrage de fond	7,25 €	800	5,58 €
14	TB SEBH 43 Rembourrage de fond	5,92 €	2020	4,56 €
15	TB SEWW 43 Cube de mousse	2,74 €	800	2,10 €
16	TB SEWH 43 Cube de mousse	7,72 €	800	5,94 €
17	TB SEDH 43 Garniture de couvercle PPE	10,25 €	740	7,89 €

## REMBOURRAGE BOÎTES À OUTILS 60 x 40 cm

Réf. article	Description	Prix unitaire	Pièces par palette	Prix/pièce sur palette
10	TB SEDW 64 Rembourrage de couvercle alvéolé	16,71 €	200	12,86 €
11	TB SERH 64 Rembourrage complet	28,97 €	350	22,29 €
12	TB SESEH 64 Plaque intermédiaire	11,42 €	400	8,79 €
13	TB SEBW 64 Rembourrage de fond	10,68 €	400	8,21 €
14	TB SEBH 64 Rembourrage de fond	7,86 €	1010	6,05 €
15	TB SEWW 64 Cube de mousse	3,23 €	400	2,49 €
16	TB SEWH 64 Cube de mousse	11,40 €	400	8,77 €
17	TB SEDH 64 Garniture de couvercle PPE	12,33 €	370	9,48 €

## ACCESSOIRES BOÎTES À OUTILS



### UTILISATION DES CASIERS D'INSERTION

Réf. article	Équipement	Prix unitaire
TB TEK 43	sans contenu	1,87 €
1 TB TEK 43 B1	Équipement 1	10,28 €
2 TB TEK 43 B2	Équipement 2	8,50 €
3 TB TEK 43 B3	Équipement 3	8,50 €
4 TB TEK 43 B4	Équipement 4	7,70 €
5 TB TEK 43 B5	Équipement 5	7,10 €
6 TB TEK 43 B6	Équipement 6	8,12 €
7 TB TEK 43 B7	Équipement 7	6,68 €
8 TB TEK 43 B8	Équipement 8	8,86 €
9 TB TEK 43 B9	Équipement 9	7,46 €

#### NOTRE CONSEIL : ÉQUIPEZ VOUS-MÊME VOTRE BOÎTE DE RANGEMENT

Les boîtes de rangement sont également disponibles sans équipement ! La grille vous permet de les équiper très simplement et de façon personnalisée à l'aide de casiers d'insertion. Retrouvez les casiers d'insertion de tailles et de couleurs variées à la page 58 »

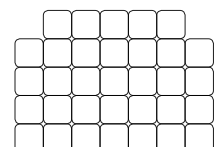



## PORTE-OUTILS 40 x 30 cm

Réf. article	Dimensions ext. Lo x La x H (cm)	Équipement	Prix unitaire	Pièces par palette	Prix/pièce sur palette
10 TB WTE 43	38,9 x 26,5 x 29	sans contenu	217,15 €	40	167,04 €
11 TB WTEG 43	38,9 x 26,5 x 29	sans contenu	171,47 €	40	131,90 €
12 TB WTE 43 B	38,9 x 26,5 x 29	avec casiers d'insertion	221,11 €	40	170,09 €
13 TB WTEG 43 B	38,9 x 26,5 x 29	avec bacs Euro	178,38 €	40	137,22 €

## ACCESSOIRES AUTRES

Réf. article	Description	Prix unitaire	Pièces par palette	Prix/pièce sur palette
14 TB RS 43	Tiroir pour bloc tiroirs	3,83 €	270	2,95 €
15 TB KES S	10 feuilles de 3 étiquettes adhésives tiroir pour bloc tiroirs	0,18 €		
16 TB KET S	10 feuilles de 3 étiquettes adhésives boîte à outils	0,18 €		
17 TB SR 43	Possibilité de monter une serrure par la suite pour boîtes à outils 40 x 30 cm	10,34 €		
TB SR 64	Possibilité de monter une serrure par la suite pour boîtes à outils 60 x 40 cm	20,68 €		
18 TB OVG	Poignée optionnelle en façade	1,73 €		
TB OSG	Poignée optionnelle latérale	3,31 €		





# MALLETTES DE PROTECTION

*Stockage des marchandises fragiles en toute sécurité*



# MALLETTES DE PROTECTION PRO

LIVRABLE À PARTIR D'UNE PIÈCE  
pas de minimum de commande.

Joint

Clapet compensateur de pression



Poignée

## Stockage des marchandises fragiles en toute sécurité

La mallette Pro AUER Packaging protège les objets fragiles, même dans des conditions extrêmes. Que ce soit sous l'eau ou à haute altitude, grâce à son clapet compensateur de pression intégré et à sa structure robuste, cette mallette de protection fait face aux conditions les plus difficiles et aux écarts de températures importants.

- Étanche à l'eau
- Empilable
- Particulièrement robuste
- Clapet compensateur de pression intégré

## MALLETTES DE PROTECTION PRO SANS CONTENU

Dimensions ext. Lo x La x H (cm)	Réf. article	Réf. article	Réf. article	Prix unitaire	Pièces par palette	Prix/pièce sur palette
30 x 20 x 14,0	CP 3213-2002	CP 3213-6003	CP 3213-7016	30,11 €	126	23,16 €
40 x 30 x 16,8	CP 4316-2002	CP 4316-6003	CP 4316-7016	36,72 €	96	28,25 €
40 x 30 x 22,3	CP 4322-2002	CP 4322-6003	CP 4322-7016	38,99 €	72	29,99 €
60 x 40 x 22,3	CP 6422-2002	CP 6422-6003	CP 6422-7016	53,03 €	24	40,79 €
60 x 40 x 27,8	CP 6427-2002	CP 6427-6003	CP 6427-7016	54,86 €	24	42,20 €
120 x 40 x 16,8	CP 12416-2002	CP 12416-6003	CP 12416-7016	87,19 €	15	67,07 €

En cours de certification : IP67, UN, ATA300, STANAG 4280, Def Stan 81-41, IATA DGR, MIL-STD-810

# MALLETTES DE PROTECTION PRO TROLLEY



## Une protection optimale et mobile

La mallette de protection Pro Trolley AUER Packaging séduit à la fois par la protection élevée qu'elle offre aux marchandises fragiles, même dans des conditions extrêmes, et par son grand confort d'utilisation : ses roulettes intégrées et sa poignée télescopique permettent à cette mallette de protection d'acheminer aisément de lourdes charges.

- Étanche à l'eau
- Empilable
- Particulièrement robuste
- Clapet compensateur de pression intégré

## MALLETTES DE PROTECTION PRO TROLLEY SANS CONTENU

Dimensions ext. Lo x La x H (cm)	Réf. article	Réf. article	Réf. article	Prix unitaire	Pièces par palette	Prix/pièce sur palette
45 x 40 x 22,3	CP 4422-2002	CP 4422-6003	CP 4422-7016	117,00 €	54	90,00 €
55 x 40 x 22,3	CP 5422-2002	CP 5422-6003	CP 5422-7016	123,50 €	36	95,00 €
60 x 40 x 33,3	CP 6433-2002	CP 6433-6003	CP 6433-7016	130,00 €	24	100,00 €
80 x 60 x 44,3	CP 8644-2002	CP 8644-6003	CP 8644-7016	148,20 €	8	114,00 €

En cours de certification : IP67, UN, ATA300, STANAG 4280, Def Stan 81-41, IATA DGR, MIL-STD-810

## COULEURS STANDARDS



# MODÈLES DE MALLETTES DE PROTECTION



## 1 | MALLETTES DE PROTECTION PRO CUBE DE MOUSSE

Dimensions ext. Lo x La x H (cm)	Réf. article	Réf. article	Réf. article	Prix unitaire	Pièces par palette	Prix/pièce sur palette
30 x 20 x 14,0	CP 3213 B1-2002	CP 3213 B1-6003	CP 3213 B1-7016	41,40 €	126	31,84 €
40 x 30 x 16,8	CP 4316 B1-2002	CP 4316 B1-6003	CP 4316 B1-7016	52,47 €	96	40,36 €
40 x 30 x 22,3	CP 4322 B1-2002	CP 4322 B1-6003	CP 4322 B1-7016	57,74 €	72	44,41 €
60 x 40 x 22,3	CP 6422 B1-2002	CP 6422 B1-6003	CP 6422 B1-7016	82,33 €	24	63,33 €
60 x 40 x 27,8	CP 6427 B1-2002	CP 6427 B1-6003	CP 6427 B1-7016	84,44 €	24	64,95 €



## 2 | MALLETTES DE PROTECTION PRO REMBOURRAGE COMPLET

Dimensions ext. Lo x La x H (cm)	Réf. article	Réf. article	Réf. article	Prix unitaire	Pièces par palette	Prix/pièce sur palette
30 x 20 x 14,0	CP 3213 B2-2002	CP 3213 B2-6003	CP 3213 B2-7016	40,12 €	126	30,86 €
40 x 30 x 16,8	CP 4316 B2-2002	CP 4316 B2-6003	CP 4316 B2-7016	50,01 €	96	38,47 €
40 x 30 x 22,3	CP 4322 B2-2002	CP 4322 B2-6003	CP 4322 B2-7016	55,01 €	72	42,31 €
60 x 40 x 22,3	CP 6422 B2-2002	CP 6422 B2-6003	CP 6422 B2-7016	74,41 €	24	57,24 €
60 x 40 x 27,8	CP 6427 B2-2002	CP 6427 B2-6003	CP 6427 B2-7016	78,52 €	24	60,40 €



### 3 | MALLETTES DE PROTECTION PRO REMBOURRAGE COMPLET AVEC COMPARTIMENTS

Dimensions ext. Lo x La x H (cm)	Réf. article	Réf. article	Réf. article	Prix unitaire	Pièces par palette	Prix/pièce sur palette
40 x 30 x 16,8	CP 4316 B3-2002	CP 4316 B3-6003	CP 4316 B3-7016	57,56 €	96	44,28 €
40 x 30 x 22,3	CP 4322 B3-2002	CP 4322 B3-6003	CP 4322 B3-7016	65,29 €	72	50,22 €
60 x 40 x 22,3	CP 6422 B3-2002	CP 6422 B3-6003	CP 6422 B3-7016	86,71 €	24	66,70 €
60 x 40 x 27,8	CP 6427 B3-2002	CP 6427 B3-6003	CP 6427 B3-7016	94,34 €	24	72,57 €



### 4 | MALLETTES DE PROTECTION PRO REMBOURRAGE

Dimensions ext. Lo x La x H (cm)	Réf. article	Réf. article	Réf. article	Prix unitaire	Pièces par palette	Prix/pièce sur palette
120 x 40 x 16,8	CP 12416 B1-2002	CP 12416 B1-6003	CP 12416 B1-7016	173,18 €	15	133,22 €



### 5 | MALLETTES DE PROTECTION PRO MOUSSE DE PROTECTION EN T

Dimensions ext. Lo x La x H (cm)	Réf. article	Réf. article	Réf. article	Prix unitaire	Pièces par palette	Prix/pièce sur palette
60 x 40 x 22,3	CP 6422 B5-2002	CP 6422 B5-6003	CP 6422 B5-7016	185,34 €	24	142,57 €
60 x 40 x 27,8	CP 6427 B5-2002	CP 6427 B5-6003	CP 6427 B5-7016	183,35 €	24	141,04 €



### 6 | MALLETTES DE PROTECTION PRO MOUSSE DE PROTECTION

Dimensions ext. Lo x La x H (cm)	Réf. article	Réf. article	Réf. article	Prix unitaire	Pièces par palette	Prix/pièce sur palette
60 x 40 x 22,3	CP 6422 B4-2002	CP 6422 B4-6003	CP 6422 B4-7016	176,97 €	24	136,13 €
60 x 40 x 27,8	CP 6427 B4-2002	CP 6427 B4-6003	CP 6427 B4-7016	176,26 €	24	135,58 €



### 7 | MALLETTES DE PROTECTION PRO TROLLEY INSERT À COMPARTIMENTS

Dimensions ext. Lo x La x H (cm)	Réf. article	Réf. article	Réf. article	Prix unitaire	Pièces par palette	Prix/pièce sur palette
45 x 40 x 22,3	CP 4422 B2-2002	CP 4422 B2-6003	CP 4422 B2-7016	233,32 €	54	179,48 €



### 8 | MALLETTES DE PROTECTION PRO TROLLEY INSERT ORDINATEUR PORTABLE 13"

Dimensions ext. Lo x La x H (cm)	Réf. article	Réf. article	Réf. article	Prix unitaire	Pièces par palette	Prix/pièce sur palette
45 x 40 x 22,3	CP 4422 B3-2002	CP 4422 B3-6003	CP 4422 B3-7016	289,03 €	54	222,33 €



### 9 | MALLETTES DE PROTECTION PRO TROLLEY INSERT ORDINATEUR PORTABLE 15"

Dimensions ext. Lo x La x H (cm)	Réf. article	Réf. article	Réf. article	Prix unitaire	Pièces par palette	Prix/pièce sur palette
55 x 40 x 22,3	CP 5422 B2-2002	CP 5422 B2-6003	CP 5422 B2-7016	337,06 €	36	259,28 €



### COULEURS STANDARDS



RAL 2002  
Orangé sang



RAL 6003  
Vert olive



RAL 7016  
gris anthracite



## ACCESSOIRES MALLETTE DE PROTECTION

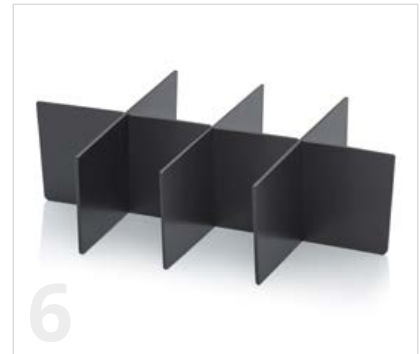

### 1 | MOUSSE POUR COUVERCLE CONVIENT AUX MALLETES DE PROTECTION

Dimensions Lo x La x H (cm)	Réf. article	correspondant à	Couleur	Prix unitaire
23,9 x 14,3 x 3,5	CP SEDNW 32	Mallette de protection 30 x 20 cm	gris anthracite	3,37 €
35,7 x 23,9 x 3,5	CP SEDNW 43	Mallette de protection 40 x 30 cm	gris anthracite	4,82 €
35,5 x 35,5 x 8,5	CP SEDNW 44	Mallette de protection 40 x 40 cm	gris anthracite	10,51 €
47,5 x 35,0 x 8,5	CP SEDNW 54	Mallette de protection 50 x 40 cm	gris anthracite	10,74 €
54,0 x 33,8 x 4,5	CP SEDNW 64	Mallette de protection 60 x 40 cm	gris anthracite	7,01 €
74,0 x 54,0 x 4,5	CP SEDNW 86	Mallette de protection 80 x 60 cm	gris anthracite	20,93 €
114,0 x 33,6 x 33,5	CP SEDNW 124	Mallette de protection 120 x 40 cm	gris anthracite	17,75 €



## 2 | MOUSSE PRÉDÉCOUPÉE CONVIENT AUX MALLETES DE PROTECTION

Réf. article	correspondant à	Couleur	Prix unitaire
CP S SEWW 3213	Mallette de protection 30 x 20 cm	gris anthracite	6,01 €
CP S SEWW 4316	Mallette de protection 40 x 30 cm	gris anthracite	9,01 €
CP S SEWW 4322	Mallette de protection CP 4322	gris anthracite	12,01 €
CP S SEWW 4422	Mallette de protection 40 x 40 cm	gris anthracite	15,93 €
CP S SEWW 5422	Mallette de protection 50 x 40 cm	gris anthracite	16,56 €
CP S SEWW 6422	Mallette de protection 60 x 40 cm	gris anthracite	20,38 €
CP S SEWW 6427	Mallette de protection CP 6427	gris anthracite	20,66 €
CP S SEWW 6433	Mallette de protection CP 6433	gris anthracite	33,12 €

## REMBOURRAGE EN MOUSSE MOLLE CONVIENT AUX MALLETES DE PROTECTION

Réf. article	correspondant à	Couleur	Prix unitaire
3 CP S SEW 8644	Mallette de protection 80 x 60 cm	gris anthracite	86,09 €
4 CP S SEW 12416	Mallette de protection 120 x 40 cm	gris anthracite	66,34 €

## 5 | MOUSSE TOUS BORDS CONVIENT AUX MALLETES DE PROTECTION

Réf. article	correspondant à	Couleur	Prix unitaire
CP SERP 3213	Mallette de protection 30 x 20 cm	noir	4,73 €
CP SERP 4316	Mallette de protection 40 x 30 cm	noir	6,55 €
CP SERP 4322	Mallette de protection CP 4322	noir	9,28 €
CP SERP 6422	Mallette de protection 60 x 40 cm	noir	12,47 €
CP SERP 6427	Mallette de protection CP 6427	noir	14,74 €
CP SERP 6433	Mallette de protection CP 6433	noir	23,71 €

## 6 | COMPARTIMENTS CONVIENT À LA MOUSSE TOUS BORDS POUR MALLETES DE PROTECTION

Réf. article	correspondant à	Couleur	Prix unitaire
CP SERPG 3213	Mallette de protection 30 x 20 cm	noir	3,28 €
CP SERPG 4316	Mallette de protection 40 x 30 cm	noir	7,55 €
CP SERPG 4322	Mallette de protection CP 4322	noir	10,28 €
CP SERPG 6422	Mallette de protection 60 x 40 cm	noir	12,30 €
CP SERPG 6427	Mallette de protection CP 6427	noir	15,82 €
CP SERPG 6433	Mallette de protection CP 6433	noir	15,96 €

## MOUSSE DE PROTECTION ADAPTÉ POUR LES MALLETES DE PROTECTION

Réf. article	correspondant à	Description	Couleur	Prix unitaire
7 CP PE 4422	CP 4422, CP S 4422	Compartiment rembourré pour ordinateurs portables jusqu'à 13 pouces	noir	64,25 €
8 CP PE 5422	CP 5422, CP S 5422	Compartiment rembourré pour ordinateurs portables jusqu'à 15 pouces	noir	69,89 €
9 CP PET 6422	CP 6422, CP S 6422	avec 2 diviseurs longitudinaux, 15 diviseurs intermédiaires	noir	115,02 €
10 CP PETK 6422	CP 6422, CP S 6422	avec 2 diviseurs transversaux et 2 diviseurs transversaux pliables, 8 diviseurs intermédiaires	noir	123,40 €
CP PET 6427/6433	CP 6427, CP 6433, CP S 6427, CP S 6433	avec 2 diviseurs longitudinaux, 15 diviseurs intermédiaires	noir	112,48 €
CP PETK 6427/6433	CP 6427, CP 6433, CP S 6427, CP S 6433	avec 2 diviseurs transversaux et 2 diviseurs transversaux pliables, 8 diviseurs intermédiaires	noir	119,57 €

## PANNEAU POUR COUVERCLE ADAPTÉ POUR LES MALLETES DE PROTECTION

Réf. article	Réf. article	correspondant à	Description	Prix unitaire
11 CP DT 4422 R	CP DT 4422 G	CP 4422, CP S 4422	Bureau	76,37 €
CP DT 5422 R	CP DT 5422 G	CP 5422, CP S 5422	Bureau	113,40 €
12 CP FE 4422 R	CP FE 4422 G	CP 4422, CP S 4422	Compartiment (bureau)	107,82 €



# CONTENEURS GAIN DE PLACE

*Une aide polyvalente pour le stockage*



# BACS RÉUTILISABLES

LIVRABLE À PARTIR D'UNE PIÈCE  
*pas de minimum de commande.*

COULEURS DISPONIBLES  
*Commandez directement en ligne*

LIVRAISON FRANCO DOMICILE  
*à partir de 250 € de commande hors taxe*



product  
design  
award

2013



## Une aide polyvalente pour le stockage

Les conteneurs réutilisables d'AUER Packaging sont un auxiliaire de stockage particulièrement polyvalent. Leur forme légèrement conique permet de les stocker les uns dans les autres à vide. Il est également possible de les stocker en mode gerbage en utilisant le couvercle ou les barres de gerbage.

- Jusqu'à 75 % en moins de volume vide
- Économie de place lors du transport à vide
- Empilables les uns dans les autres et superposables
- Particulièrement robuste



## BACS RÉUTILISABLES AVEC COUVERCLE

RAL 5015

Dimensions ext. Lo x La x H (cm)	Réf. article	Prix unitaire	Pièces par palette	Prix/pièce sur palette
30 x 20 x 19	MBD 3217	4,95 €	300	3,81 €
40 x 30 x 24	MBD 4322	7,75 €	168	5,96 €
40 x 30 x 29	MBD 4327	8,49 €	138	6,53 €
40 x 30 x 34	MBD 4332	9,25 €	114	7,12 €
60 x 40 x 19	MBD 6417	11,79 €	112	9,07 €
60 x 40 x 24	MBD 6422	12,43 €	112	9,56 €
60 x 40 x 29	MBD 6427	13,58 €	92	10,45 €
60 x 40 x 34	MBD 6432	14,83 €	76	11,41 €
60 x 40 x 44	MBD 6442	17,38 €	60	13,37 €
80 x 60 x 34	MBD 8632	31,65 €	38	24,35 €
80 x 60 x 44	MBD 8632K	42,42 €	30	32,63 €
80 x 60 x 44	MBD 8642	35,48 €	30	27,29 €
80 x 60 x 54	MBD 8642K	45,47 €	28	34,97 €



## BACS RÉUTILISABLES AVEC BARRE DE GERBAGE

RAL 5015

Dimensions ext. Lo x La x H (cm)	Réf. article	Prix unitaire	Pièces par palette	Prix/pièce sur palette
30 x 20 x 17	MBB 3217	3,59 €	560	2,76 €
40 x 30 x 22	MBB 4322	5,25 €	400	4,04 €
40 x 30 x 27	MBB 4327	5,92 €	300	4,55 €
40 x 30 x 32	MBB 4332	6,56 €	240	5,05 €
60 x 40 x 17	MBB 6417	7,99 €	200	6,15 €
60 x 40 x 22	MBB 6422	8,63 €	200	6,64 €
60 x 40 x 27	MBB 6427	9,74 €	150	7,49 €
60 x 40 x 32	MBB 6432	10,93 €	120	8,41 €
60 x 40 x 42	MBB 6442	13,30 €	90	10,23 €
80 x 60 x 32	MBB 8632	29,33 €	48	22,56 €
80 x 60 x 42	MBB 8632K	41,05 €	30	31,58 €
80 x 60 x 42	MBB 8642	33,15 €	36	25,50 €
80 x 60 x 52	MBB 8642K	44,10 €	28	33,92 €



## BACS RÉUTILISABLES CLASSIC

RAL 5015

Dimensions ext. Lo x La x H (cm)	Réf. article	Prix unitaire	Pièces par palette	Prix/pièce sur palette
30 x 20 x 17	MB 3217	2,48 €	560	1,91 €
40 x 30 x 22	MB 4322	4,03 €	400	3,10 €
40 x 30 x 27	MB 4327	4,68 €	300	3,60 €
40 x 30 x 32	MB 4332	5,33 €	240	4,10 €
60 x 40 x 17	MB 6417	6,36 €	200	4,89 €
60 x 40 x 22	MB 6422	6,99 €	200	5,38 €
60 x 40 x 27	MB 6427	8,09 €	150	6,22 €
60 x 40 x 32	MB 6432	9,18 €	120	7,06 €
60 x 40 x 42	MB 6442	11,53 €	90	8,87 €
80 x 60 x 32	MB 8632	21,05 €	48	16,19 €
80 x 60 x 42	MB 8632K	32,88 €	30	25,29 €
80 x 60 x 42	MB 8642	24,85 €	36	19,11 €
80 x 60 x 52	MB 8642K	35,93 €	28	27,64 €



## ACCESSOIRES BACS RÉUTILISABLES

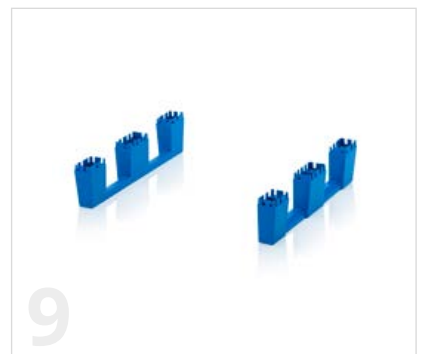

### NOTRE CONSEIL : MONTAGE FACILE

Nos accessoires sont adaptés au « montage maison » et peuvent être rapidement montés sur les produits. Le matériel requis tel que les vis est compris dans la livraison.

Notre service client se fera une joie de vous aider : [info@auer-packaging.fr](mailto:info@auer-packaging.fr)



## COUVERCLES RABATTABLES POUR CONTENEURS RÉUTILISABLES À MONTER SOI-MÊME

RAL 5015

	correspondant à (cm)	Réf. article	Se composant de	Prix unitaire	Pièces par palette	Prix/pièce sur palette
1	30 x 20	MB DE 32	1 couvercle rabattable en deux parties, 4 Charnières	2,43 €	900	1,87 €
2	40 x 30	MB DE 43	1 couvercle rabattable en deux parties, 4 Charnières	4,75 €	460	3,65 €
3	60 x 40	MB DE 64	1 couvercle rabattable en deux parties, 6 Charnières	5,46 €	274	4,20 €
4	80 x 60	MB DE 86	1 couvercle rabattable en deux parties, 8 Charnières	12,03 €	110	9,25 €



## BARRES DE GERBAGE À MONTER SOI-MÊME

RAL 9017

	correspondant à (cm)	Réf. article	Prix unitaire	Pièces par palette	Prix/pièce sur palette
5	30 x 20	MB SB 32	2,43 €	400	1,87 €
6	40 x 30	MB SB 43	4,75 €	400	3,65 €
7	60 x 40	MB SB 64	5,46 €	200	4,20 €
8	80 x 60	MB SB 86	12,03 €	100	9,25 €

## SET DE BARRES DE GLISSE À MONTER SOI-MÊME

RAL 5015

	correspondant à (cm)	Réf. article	Se composant de	Prix unitaire	Pièces par palette	Prix/pièce sur palette
9	80 x 60	MB KU	2 semelles, 24 vis thermoplast	11,01 €	50	8,47 €



## ROULETTES POUR CONTENEURS RÉUTILISABLES

	correspondant à (cm)	Réf. article	Se composant de	Prix/pièce
10	80 x 60	MBRA	4 roues directrices en polyamide (ø 125 mm), 16 vis thermoplast	42,78 €



## PLOMB

RAL 9017

	Réf. article	Capacité de charge à la traction	Prix unitaire	Pièces par palette	Prix/pièce sur palette
11	PB	environ 20 N	0,26 €	10000	0,20 €



### NOTRE CONSEIL : SCÈLEMENT À L'AIDE DE PLOMB

Les plombs servent à sceller les conteneurs de transport. Si le conteneur a été ouvert, le plomb est cassé au niveau de sa zone de rupture et il indique ainsi que le contenu a peut-être été modifié. Les plombs conviennent aux bacs réutilisables, aux conteneurs IBC et aux box pliables.

## 12 | POCHE AUTOCOLLANTES

	Réf. article	Modèle	Prix/pièce
	7034	Poche A6 en travers	0,27 €
	7035	Poche A5 en travers	0,36 €
	7036	Poche A4 en travers	0,55 €



# BOX PLIABLES

LIVRABLE À PARTIR D'UNE PIÈCE  
*pas de minimum de commande.*

COULEURS DISPONIBLES  
*Commandez directement en ligne*

LIVRAISON FRANCO DOMICILE  
*à partir de 250 € de commande hors taxe*



## Économies de place en toute simplicité

La box pliante d'AUER Packaging séduit par sa grande fonctionnalité et sa simplicité d'utilisation. En un tour de main, vous obtenez grâce à la conception rabattable une réduction de volume de 82 % par rapport à des conteneurs en plastique habituels. En option, un couvercle offre une protection supplémentaire du contenu.

» Pour la version ESD, consultez la page 172

- Pliage sûr et rapide
- Jusqu'à 82% de réduction de volume
- Box idéale pour la préparation de commande et le transport
- Solide mécanisme de rabat

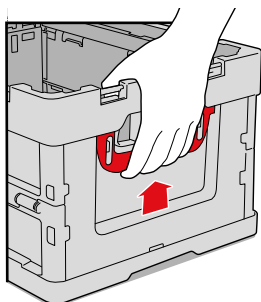

## LE SAVIEZ-VOUS ?

Nos box pliables sont particulièrement rapides à plier. Pour ce faire, tirer simplement les commandes vers le bas et exercez une légère pression vers l'intérieur sur les parois extérieures. Le mécanisme de pliage automatique permet de réduire les box à un minimum par rapport à leur taille réelle.



## BOX PLIABLES SANS COUVERCLE

RAL 7001

Dimensions ext. Lo x La x H (cm)	Réf. article	Prix unitaire	Pièces par palette	Prix/pièce sur palette
40 x 30 x 22,0	FB 43/22	10,42 €	280	8,01 €
40 x 30 x 27,0	FB 43/27	11,43 €	220	8,79 €
40 x 30 x 32,0	FB 43/32	12,03 €	220	9,26 €
60 x 40 x 22,0	FB 64/22	13,84 €	140	10,65 €
60 x 40 x 27,0	FB 64/27	14,64 €	140	11,26 €
60 x 40 x 32,0	FB 64/32	15,37 €	140	11,82 €
60 x 40 x 42,0	FB 64/42	17,73 €	110	13,64 €
80 x 60 x 44,5	FB 86/445	35,71 €	40	27,47 €



## BOX PLIABLES AVEC COUVERCLE

RAL 7001

Dimensions ext. Lo x La x H (cm)	Réf. article	Prix unitaire	Pièces par palette	Prix/pièce sur palette
40 x 30 x 22,0	FBD 43/22	12,07 €	280	9,29 €
40 x 30 x 27,0	FBD 43/27	13,09 €	220	10,07 €
40 x 30 x 32,0	FBD 43/32	13,69 €	220	10,53 €
60 x 40 x 22,0	FBD 64/22	16,57 €	140	12,75 €
60 x 40 x 27,0	FBD 64/27	17,37 €	140	13,36 €
60 x 40 x 32,0	FBD 64/32	18,10 €	140	13,92 €
60 x 40 x 42,0	FBD 64/42	20,46 €	110	15,74 €
80 x 60 x 44,5	FBD 86/445	41,26 €	40	31,74 €



## COUVERCLES RABATTABLES POUR BOX PLIABLES À MONTER SOI-MÊME

RAL 7001

correspondant à (cm)	Réf. article	Prix unitaire	Pièces par palette	Prix/pièce sur palette
40 x 30	FB DE 43	1,96 €	400	1,51 €
60 x 40	FB DE 64	3,44 €	200	2,65 €
80 x 60	FB DE 86	7,20 €	100	5,54 €



## PLOMB

RAL 9017

Réf. article	Capacité de charge à la traction	Prix unitaire	Pièces par palette	Prix/pièce sur palette
PB	environ 20 N	0,26 €	10000	0,20 €



### NOTRE CONSEIL : SCÉLÈMENT À L'AIDE DE PLOMB

Les plombs servent à sceller les conteneurs de transport. Si le conteneur a été ouvert, le plomb est cassé au niveau de sa zone de rupture et il indique ainsi que le contenu a peut-être été modifié. Les plombs conviennent aux bacs réutilisables, aux conteneurs IBC et aux box pliables.



# BACS DE RANGEMENT AVEC FENÊTRE

*Les petites pièces à portée de main*



# BACS DE RANGEMENT AVEC FENÊTRE SK

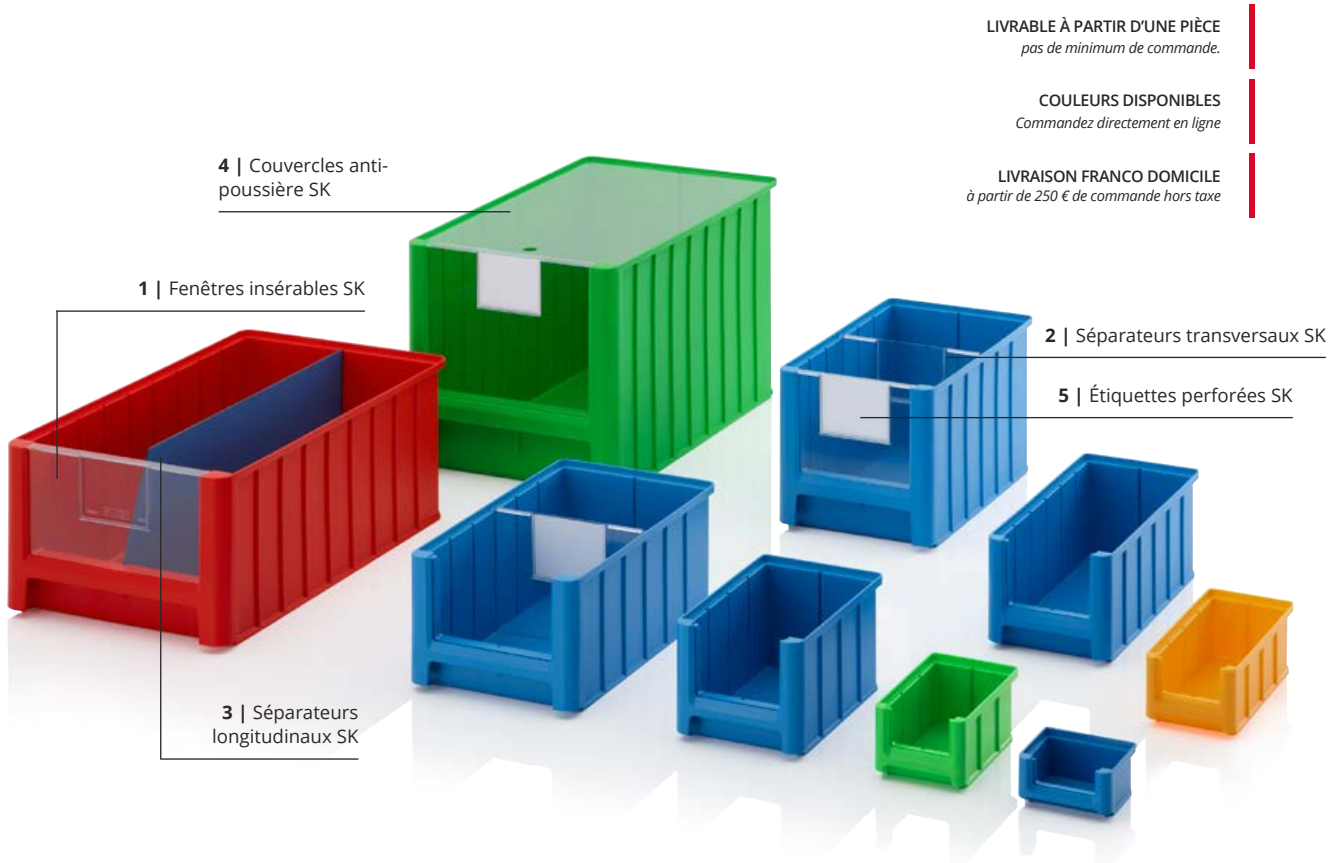

LIVRABLE À PARTIR D'UNE PIÈCE  
pas de minimum de commande.

COULEURS DISPONIBLES  
Commandez directement en ligne

LIVRAISON FRANCO DOMICILE  
à partir de 250 € de commande hors taxe

## La nouvelle génération

Le bac de rangement avec fenêtre SK d'AUER Packaging se distingue par sa très grande flexibilité et fonctionnalité. Il peut être équipé de différents inserts de compartimentage, d'une fenêtre ainsi que d'un couvercle anti-poussières. La nouvelle génération de bac de rangement avec fenêtre est disponible de série en neuf tailles et cinq couleurs.

- Facilitent le déroulement du travail
- Grande stabilité du modèle
- Grande contenance
- Empilable

## BACS DE RANGEMENT AVEC FENÊTRE SK

Dimensions ext. Lo x La x H (cm)	Réf. article	Réf. article	Réf. article	Réf. article	Réf. article	Prix unitaire	Pièces par palette	Prix/pièce sur palette
8,5 x 10,2 x 5,0	SK 1-1028	SK 1-3020	SK 1-5015	SK 1-6018	SK 1-7016	0,33 €	6850	0,26 €
16,0 x 10,2 x 7,5	SK 2-1028	SK 2-3020	SK 2-5015	SK 2-6018	SK 2-7016	0,66 €	2142	0,51 €
22,0 x 10,2 x 7,5	SK 2L-1028	SK 2L-3020	SK 2L-5015	SK 2L-6018	SK 2L-7016	0,87 €	1568	0,67 €
22,5 x 15,0 x 12,5	SK 3-1028	SK 3-3020	SK 3-5015	SK 3-6018	SK 3-7016	1,61 €	576	1,24 €
32,5 x 15,0 x 12,5	SK 3L-1028	SK 3L-3020	SK 3L-5015	SK 3L-6018	SK 3L-7016	2,48 €	378	1,91 €
35,0 x 21,0 x 15,0	SK 4-1028	SK 4-3020	SK 4-5015	SK 4-6018	SK 4-7016	3,84 €	210	2,95 €
35,0 x 21,0 x 20,0	SK 4H-1028	SK 4H-3020	SK 4H-5015	SK 4H-6018	SK 4H-7016	4,99 €	154	3,84 €
50,0 x 31,0 x 20,0	SK 5-1028	SK 5-3020	SK 5-5015	SK 5-6018	SK 5-6018	6,67 €	77	5,13 €
50,0 x 31,0 x 30,0	SK 5H-1028	SK 5H-3020	SK 5H-5015	SK 5H-6018	SK 5H-7016	9,26 €	49	7,12 €



## COULEURS STANDARDS

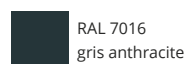



# ACCESSOIRES BACS DE RANGEMENT AVEC FENÊTRE SK

## 1 | FENÊTRES INSÉRABLES SK

Transparent

Réf. article	correspondant à	Prix unitaire	Pièces par palette	Prix/pièce sur palette
ES 1	SK 1	0,29 €	63250	0,23 €
ES 2	SK 2, SK 2L	0,31 €	41300	0,24 €
ES 3	SK 3, SK 3L	0,37 €	16000	0,29 €
ES 4	SK 4	0,66 €	8100	0,51 €
ES 4H	SK 4H	0,68 €	7000	0,52 €
ES 5	SK 5	1,35 €	4000	1,04 €
ES 5H	SK 5H	1,51 €	2800	1,17 €



- Protection contre les dommages et les salissures
- Avec champ d'étiquette
- En plastique transparent

## 2 | SÉPARATEURS TRANSVERSAUX SK

Transparent

Réf. article	correspondant à	Prix unitaire	Pièces par palette	Prix/pièce sur palette
QT 2	SK 2, SK 2L	0,33 €	28800	0,26 €
QT 3	SK 3, SK 3L	0,43 €	11520	0,33 €
QT 4	SK 4	0,68 €	6000	0,53 €
QT 4H	SK 4H	0,85 €	5040	0,66 €
QT 5	SK 5	1,48 €	3600	1,14 €
QT 5H	SK 5H	1,78 €	1920	1,37 €



- Avec champ d'étiquette
- En plastique transparent
- Réglable par pas de 50 mm
- Solide maintien

## 3 | SÉPARATEURS LONGITUDINAUX SK

RAL 5015

Réf. article	correspondant à	Prix unitaire	Pièces par palette	Prix/pièce sur palette
LT 2	SK 2	1,68 €	1000	1,29 €
LT 2L	SK 2L	1,84 €	1000	1,41 €
LT 3	SK 3	2,29 €	1000	1,76 €
LT 3L	SK 3L	2,82 €	1000	2,17 €
LT 4	SK 4	3,90 €	1000	3,00 €
LT 4H	SK 4H	5,04 €	1000	3,88 €
LT 5	SK 5	6,28 €	1000	4,83 €
LT 5H	SK 5H	8,66 €	1000	6,66 €

- Pour la séparation dans le sens de la longueur
- Meilleure vue d'ensemble
- En plastique spécial à revêtement bleu

## 4 | COUVERCLES ANTI-POUSSIÈRE SK

Transparent

Réf. article	correspondant à	Prix unitaire	Pièces par palette	Prix/pièce sur palette
SD 1	SK 1	1,82 €	1000	1,40 €
SD 2	SK 2	2,09 €	1000	1,61 €
SD 2L	SK 2L	2,55 €	1000	1,96 €
SD 3	SK 3	3,09 €	1000	2,38 €
SD 3L	SK 3L	3,28 €	1000	2,52 €
SD 4	SK 4, SK 4H	3,55 €	1000	2,73 €
SD 5	SK 5, SK 5H	4,10 €	1000	3,15 €



- Protection contre les dommages et les salissures
- Avec trou de maniement pour une prise plus aisée
- En plexiglas transparent

## 5 | ÉTIQUETTES PERFORÉES SK

RAL 9016

Réf. article	correspondant à	Nombre d'étiquettes par paquet	1 - 9 par pièce	à partir de 10 par pièce
PE SK 1	SK 1	900	27,48 €	21,14 €
PE SK 2	SK 2, SK 2L	450	27,48 €	21,14 €
PE SK 3	SK 3, SK 3L	150	27,48 €	21,14 €
PE SK 4	SK 4, SK 4H	150	27,48 €	21,14 €
PE SK 5	SK 5, SK 5H	150	27,48 €	21,14 €

- Étiquettes perforées
- 140 g/m<sup>2</sup>
- Adapté à l'impression jet d'encre et laser

# BACS DE STOCKAGE ET BLOCS TIROIRS

**LIVRABLE À PARTIR D'UNE PIÈCE**  
pas de minimum de commande.

**COULEURS DISPONIBLES**  
Commandez directement en ligne

**LIVRAISON FRANCO DOMICILE**  
à partir de 250 € de commande hors taxe

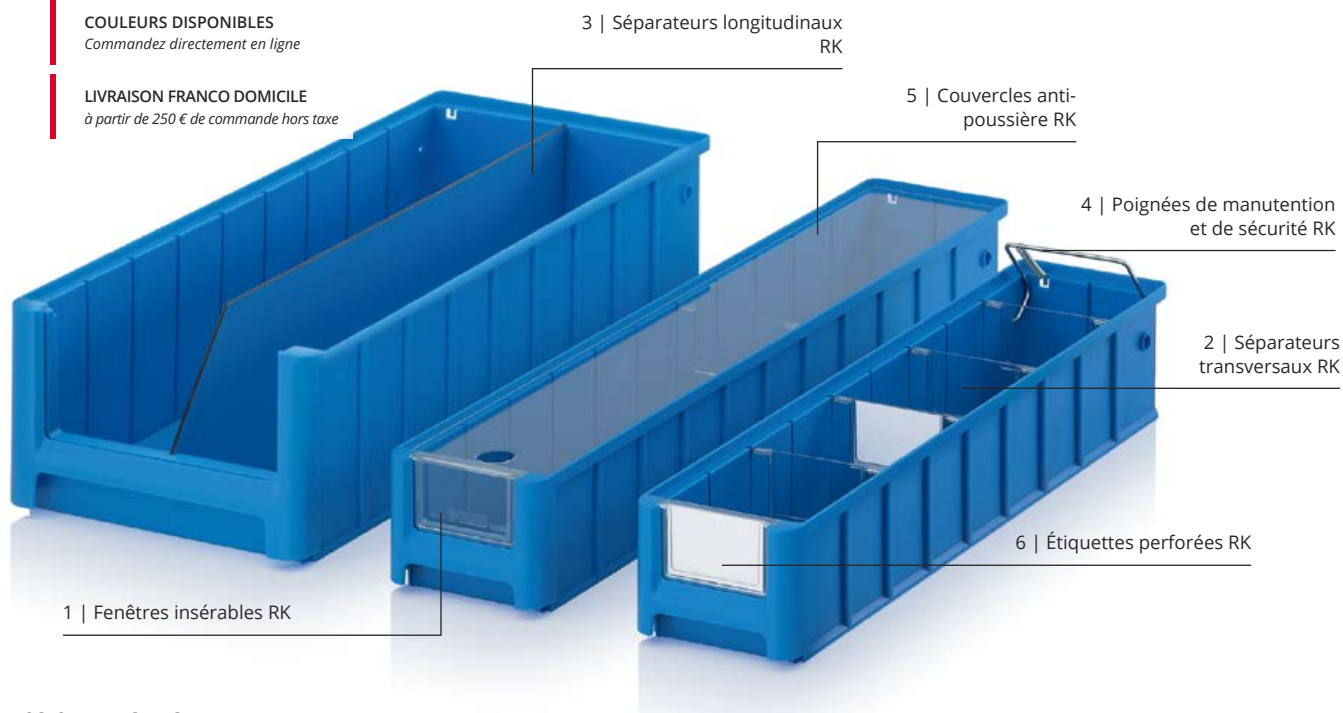

## Idéal pour étagères

Les bacs de stockage et blocs tiroirs AUER Packaging s'intègrent de façon optimale aux chariots système AUER. Ils sont disponibles pour des profondeurs d'étagère de 30 à 60 cm. Pour améliorer encore l'organisation, AUER met à disposition des fenêtres, séparateurs longitudinaux et transversaux, couvercles anti-poussière et étiquettes.

- Facilitent le déroulement du travail
- Grande stabilité du modèle
- Grande contenance
- Empilable

## BACS DE STOCKAGE ET BLOCS TIROIRS

RAL 5015

Dimensions ext. Lo x La x H (cm)	Réf. article	Pour profondeur de rayonnage (cm)	Ouverture L x H (cm)	Prix unitaire	Pièces par palette	Prix/pièce sur palette
30 x 11,7 x 9	RK 3109	30	7,6 x 4,7	2,12 €	832	1,63 €
30 x 15,6 x 9	RK 31509	30	10,7 x 4,7	2,21 €	624	1,70 €
30 x 23,4 x 9	RK 3209	30	17,6 x 4,7	2,74 €	416	2,11 €
30 x 23,4 x 14	RK 3214	30	17,6 x 8,7	3,46 €	256	2,66 €
40 x 11,7 x 9	RK 4109	40	7,6 x 4,7	2,37 €	624	1,82 €
40 x 15,6 x 9	RK 41509	40	10,7 x 4,7	2,55 €	468	1,96 €
40 x 23,4 x 9	RK 4209	40	17,6 x 4,7	3,11 €	312	2,39 €
40 x 23,4 x 14	RK 4214	40	17,6 x 8,7	3,90 €	192	3,00 €
50 x 11,7 x 9	RK 5109	50	7,6 x 4,7	2,82 €	520	2,17 €
50 x 15,6 x 9	RK 51509	50	10,7 x 4,7	3,09 €	364	2,38 €
50 x 23,4 x 9	RK 5209	50	17,6 x 4,7	3,67 €	260	2,82 €
50 x 23,4 x 14	RK 5214	50	17,6 x 8,7	4,52 €	160	3,48 €
60 x 11,7 x 9	RK 6109	60	7,6 x 4,7	3,51 €	416	2,70 €
60 x 15,6 x 9	RK 61509	60	10,7 x 4,7	3,86 €	312	2,97 €
60 x 23,4 x 9	RK 6209	60	17,6 x 4,7	4,55 €	208	3,50 €
60 x 23,4 x 14	RK 6214	60	17,6 x 8,7	5,49 €	128	4,22 €



# ACCESSOIRES BACS DE STOCKAGE ET BLOCS TIROIRS

## 1 | FENÊTRES INSÉRABLES RK

Transparent

Réf. article	correspondant à	Prix unitaire	Pièces par palette	Prix/pièce sur palette
ES 109	RK 3109, RK 4109, RK 5109, RK 6109	0,42 €	38000	0,32 €
ES 1509	RK 31509, RK 41509, RK51509, RK 61509	0,32 €	28800	0,25 €
ES 209	RK 3209, RK 4209, RK 5209, RK 6209	0,48 €	17280	0,37 €
ES 214	RK 3214, RK 4214, RK 5214, RK 6214	0,61 €	10000	0,47 €

- Protection contre les dommages et les salissures
- Avec champ d'étiquette
- En plastique transparent

## 2 | SÉPARATEURS TRANSVERSAUX RK

Transparent

Réf. article	correspondant à	Prix unitaire	Pièces par palette	Prix/pièce sur palette
QT 109	RK 3109, RK 4109, RK 5109, RK 6109	0,46 €	21600	0,35 €
QT 1509	RK 31509, RK 41509, RK51509, RK 61509	0,56 €	16320	0,43 €
QT 209	RK 3209, RK 4209, RK 5209, RK 6209	0,60 €	10800	0,46 €
QT 214	RK 3214, RK 4214, RK 5214, RK 6214	0,82 €	6480	0,63 €

- Avec champ d'étiquette
- En plastique transparent
- Réglable par pas de 50 mm
- Solide maintien

## 3 | SÉPARATEURS LONGITUDINAUX RK

RAL 5015

Réf. article	correspondant à	Prix unitaire	Pièces par palette	Prix/pièce sur palette
LT 309	RK 3109, RK 31509, RK 3209	2,64 €	1000	2,03 €
LT 314	RK 3214	3,45 €	1000	2,65 €
LT 409	RK 4109, RK 41509, RK 4209	3,22 €	1000	2,48 €
LT 414	RK 4214	4,34 €	1000	3,34 €
LT 509	RK 5109, RK 51509, RK 5209	4,02 €	1000	3,09 €
LT 514	RK 5214	5,10 €	1000	3,92 €
LT 609	RK 6109, RK 61509, RK 6209	4,81 €	1000	3,70 €
LT 614	RK 6214	6,12 €	1000	4,70 €

- Pour la séparation dans le sens de la longueur
- Meilleure vue d'ensemble
- En plastique spécial à revêtement bleu

## 4 | POIGNÉES DE MANUTENTION ET DE SÉCURITÉ RK

Réf. article	correspondant à	Prix unitaire	Pièces par palette	Prix/pièce sur palette
SB 117	RK 3109, RK 4109, RK 5109, RK 6109	1,48 €	500	1,14 €
SB 156	RK 31509, RK 41509, RK51509, RK 61509	1,51 €	500	1,16 €
SB 234	RK 3209, RK 4209, RK 5209, RK 6209, RK 3214, RK 4214, RK 5214, RK 6214	1,57 €	500	1,21 €

- Maintien les bacs en position oblique
- Sert de poignée
- Acier zingué
- La poignée s'abaisse automatiquement lors du gerbage ou de l'insertion dans les étagères

## 5 | COUVERCLES ANTI-POUSSIÈRE RK

Transparent

Réf. article	correspondant à	Prix unitaire	Pièces par palette	Prix/pièce sur palette
SD 3117	RK 3109	2,08 €	500	1,60 €
SD 3156	RK 31509	2,39 €	500	1,84 €
SD 3234	RK 3209, RK 3214	2,94 €	500	2,26 €
SD 4117	RK 4109	2,39 €	500	1,84 €
SD 4156	RK 41509	2,72 €	500	2,09 €
SD 4234	RK 4209, RK 4214	3,58 €	500	2,75 €
SD 5117	RK 5109	2,61 €	500	2,01 €
SD 5156	RK 51509	3,15 €	500	2,42 €
SD 5234	RK 5209, RK 5214	4,11 €	500	3,16 €
SD 6117	RK 6109	2,94 €	500	2,26 €
SD 6156	RK 61509	3,58 €	500	2,75 €
SD 6234	RK 6209, RK 6214	4,76 €	500	3,66 €

- Protection contre les dommages et les salissures
- Avec trou de maniment pour une prise plus aisée
- En plexiglas transparent

## 6 | ÉTIQUETTES PERFORÉES RK

RAL 9016

Réf. article	correspondant à	Nombre d'étiquettes par paquet	1 - 9 par pièce	à partir de 10 par pièce
QT PE 109	QT 109	150	27,98 €	21,52 €
ES PE 109	ES 109	300	27,96 €	21,51 €
QT PE 1509	QT 1509	300	27,98 €	21,52 €
ES PE 1509	ES 1509	300	27,96 €	21,51 €
QT PE 209	QT 209	150	27,98 €	21,52 €
ES PE 209	ES 209	150	27,96 €	21,51 €
QT PE 214	QT 214	75	27,98 €	21,52 €
ES PE 214	ES 214	75	27,96 €	21,51 €

- Étiquettes perforées
- 140 g/m<sup>2</sup>
- Adapté à l'impression jet d'encre et laser

# BACS DE RANGEMENT AVEC FENÊTRE AU FORMAT EURO

**LIVRABLE À PARTIR D'UNE PIÈCE**  
*pas de minimum de commande.*

**COULEURS DISPONIBLES**  
*Commandez directement en ligne*

**LIVRAISON FRANCO DOMICILE**  
*à partir de 250 € de commande hors taxe*



## Les petites pièces à portée de main

Grâce au bac de rangement avec fenêtre au format Euro, d'AUER Packaging, les prélèvements et les chargements de produits ne posent plus de difficultés, même lorsque les bacs sont empilés. Ces bacs vous permettent d'avoir toujours directement sous la main vos produits, outils et petites pièces. La fenêtre en verre acrylique en option empêche votre contenu de tomber hors du bac, tout en le protégeant de la poussière et autres dommages.

- Pour outils et petites pièces
- Chargement et déchargement aisés
- En option avec fenêtre en verre acrylique
- Ouverture également possible sur les longueurs



## BACS DE RANGEMENT AVEC FENÊTRE AU FORMAT EURO SLK

RAL 7001

Dimensions ext. Lo x La x H (cm)	Réf. article	Ouverture L x H (cm)	Prix unitaire	Pièces par palette	Prix/pièce sur palette
30 x 20 x 17	SLK 32/17 HG	11,4 x 10,8	7,66 €	100	5,89 €
40 x 30 x 22	SLK 43/22	20,0 x 12,0	7,66 €	100	5,89 €
40 x 30 x 27	SLK 43/27	20,0 x 17,0	8,23 €	80	6,33 €
40 x 30 x 32	SLK 43/32	20,0 x 22,0	9,06 €	70	6,97 €
60 x 40 x 22	SLK 64/22	31,0 x 13,0	10,90 €	50	8,38 €
60 x 40 x 27	SLK 64/27	31,0 x 18,0	12,85 €	40	9,89 €
60 x 40 x 32	SLK 64/32	31,0 x 22,0	12,87 €	45	9,90 €
60 x 40 x 42	SLK 64/42	31,0 x 22,0	14,90 €	30	11,46 €
80 x 60 x 32	SLK 86/32	49,0 x 31,0	34,61 €	12	26,63 €
80 x 60 x 42	SLK 86/42	49,0 x 31,0	40,51 €	10	31,16 €



## BACS DE RANGEMENT AVEC FENÊTRE AU FORMAT EURO SLK ES AVEC FENÊTRE EN VERRE ACRYLIQUE

RAL 7001

Dimensions ext. Lo x La x H (cm)	Réf. article	Ouverture L x H (cm)	Prix unitaire	Pièces par palette	Prix/pièce sur palette
40 x 30 x 22	SLK ES 43/22	20 x 12	25,23 €	100	19,41 €
40 x 30 x 27	SLK ES 43/27	20 x 17	25,94 €	80	19,95 €
40 x 30 x 32	SLK ES 43/32	20 x 22	26,74 €	70	20,57 €
60 x 40 x 22	SLK ES 64/22	31 x 13	29,10 €	50	22,38 €
60 x 40 x 27	SLK ES 64/27	31 x 18	31,05 €	40	23,89 €
60 x 40 x 32	SLK ES 64/32	31 x 22	30,69 €	45	23,60 €
60 x 40 x 42	SLK ES 64/42	31 x 22	33,10 €	30	25,46 €
80 x 60 x 32	SLK ES 86/32	49 x 21	52,81 €	12	40,63 €
80 x 60 x 42	SLK ES 86/42	49 x 31	58,71 €	10	45,16 €



### NOTRE CONSEIL : FENÊTRES INSÉRABLES AU CHOIX

Par défaut, les bacs de rangement avec fenêtré au format Euro n'ont une fenêtré que sur une de leurs faces avant. Vous souhaitez une fenêtré sur les deux faces avants ou sur le long côté du bac ? Aucun problème !

Notre service client se fera un plaisir de vous conseiller :  
[info@auer-packaging.fr](mailto:info@auer-packaging.fr)

# BLOCS TIROIRS SYSTÈME COMPLET

LIVRABLE À PARTIR D'UNE PIÈCE  
pas de minimum de commande.

LIVRAISON FRANCO DOMICILE  
à partir de 250 € de commande hors taxe



1 | SB-S2+

2 | SB-S1

## Toujours là !

Le bloc tiroirs d'AUER Packaging est pratique et économique à la fois. Grâce à sa conception modulaire, ce système est capable d'accueillir une grande variété de pièces. Le système complet comprend un chariot porte-bac et un bloc tiroirs, deux supports à tiroirs et six tiroirs. Composants également disponibles individuellement.

- Des cames de blocage empêchent les tiroirs de glisser vers l'extérieur
- Capacité de charge globale : 70 kg
- 12 rainures d'insertion pour les tiroirs
- 2-12 tiroirs par conteneur

## BLOCS TIROIRS SYSTÈME COMPLET

Réf. article	Équipement	Prix unitaire	Pièces par palette	Prix/pièce sur palette
1 SB-S2+	2 x conteneur comprenant: 2 x SB.H, 2 x W24-t, 2 x W84-t, 2 x W172-t, 1 x SB.RO	213,69 €	15	164,38 €
2 SB-S1	1 x conteneur comprenant: 1 x SB.H, 1 x W24-t, 1 x W84-t, 1 x W172-t	96,31 €	25	74,09 €

» Pour la version ESD, consultez la page 166





## BLOCS TIROIRS COMPOSANTS INDIVIDUELS



### BLOCS TIROIRS

RAL 1028

	Dimensions ext. Lo x La x H (cm)	Réf. article	Description	Prix unitaire	Pièces par palette	Prix/pièce sur palette
3	60,0 x 40,0 x 43,5	SB.42	Bloc tiroirs avec couvercle à charnières ouvert dans la longueur	20,80 €	25	16,00 €

### SUPPORTS DE TIROIR

RAL 9017

	Dimensions ext. Lo x La x H (cm)	Réf. article	Description	Prix unitaire	Pièces par palette	Prix/pièce sur palette
4	40,7 x 36,7 x 3,3	SB.H	Conteneur tiroirs, 12 rainures d'insertion max.	9,25 €	100	7,12 €

### CHARIOTS PORTE-BAC

RAL 3020

	Dimensions ext. Lo x La x H (cm)	Réf. article	Description	Prix unitaire	Pièces par palette	Prix/pièce sur palette
5	62,0 x 42,0	SB.RO	Chariot porte-bac avec 4 roulettes directrices dont 2 présentent un dispositif de blocage sur la longueur	25,32 €	80	19,48 €

### TIROIRS

Transparent

	Dimensions ext. Lo x La x H (cm)	Réf. article	Description	Prix unitaire	Pièces par palette	Prix/pièce sur palette
6	53,0 x 36,0 x 2,0	W24-t	Tiroir, jusqu'à 12 tiroirs par caisse	15,37 €	100	11,82 €
7	53,0 x 36,0 x 8,5	W84-t	Tiroir, jusqu'à 4 tiroirs par caisse	22,23 €	100	17,10 €
8	53,0 x 36,0 x 17,5	W172-t	Tiroir, jusqu'à 2 tiroirs par caisse	33,42 €	100	25,71 €

# ENSEMBLE DE BACS BASCULANTS

LIVRABLE À PARTIR D'UNE PIÈCE  
pas de minimum de commande.

LIVRAISON FRANCO DOMICILE  
à partir de 250 € de commande hors taxe

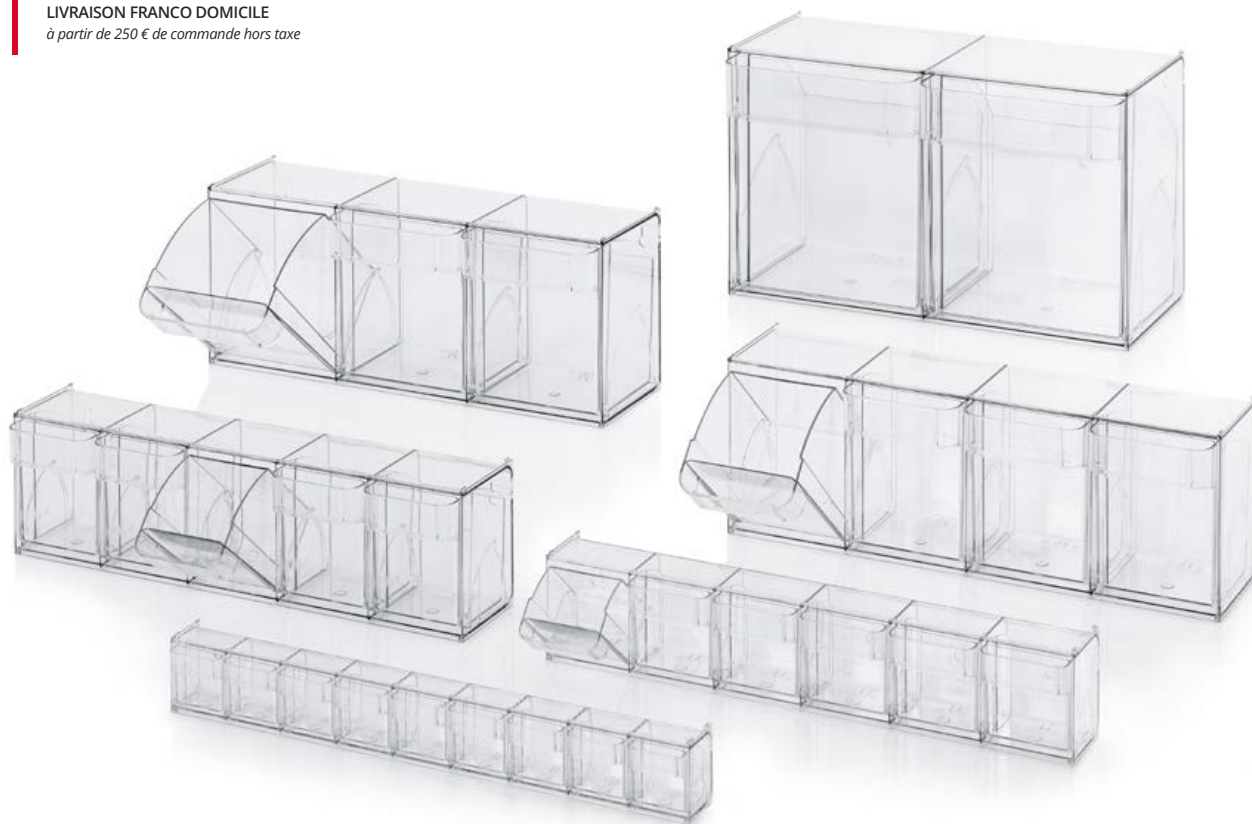

## D'un coup d'œil

Les bacs basculants d'AUER Packaging vous donnent constamment une vue d'ensemble sur vos produits, facilement identifiables à travers les parois transparentes. Ils offrent une flexibilité maximale pour les opérations de remplissage et de prélèvement : Les bacs s'inclinent en un seul geste vers l'avant ou bien se retirent entièrement.

- Plastique transparent
- Particulièrement résistant aux rayures
- Empilables individuellement

## ENSEMBLE DE BACS BASCULANTS

transparent

Dimensions extérieures (cm)	Réf. article	Se composant de	Prix unitaire	Pièces par palette	Prix/pièce sur palette
60 x 6,2 x 7,7	KKS 9 t	1 module de bacs-tiroirs, 9 conteneur	9,12 €	644	7,01 €
60 x 9,1 x 11,3	KKS 6 t	1 module de bacs-tiroirs, 6 conteneur	10,33 €	340	7,95 €
60 x 13,3 x 16,4	KKS 5 t	1 module de bacs-tiroirs, 5 conteneur	16,19 €	154	12,46 €
60 x 16,8 x 20,7	KKS 4 t	1 module de bacs-tiroirs, 4 conteneur	22,34 €	90	17,19 €
60 x 19,7 x 24,0	KKS 3 t	1 module de bacs-tiroirs, 3 conteneur	24,36 €	64	18,74 €
60 x 29,9 x 35,3	KKS 2 t	1 module de bacs-tiroirs, 2 conteneur	42,41 €	36	32,62 €



# ACCESSOIRES BACS-TIROIRS BASCULANTS



## MODULES DE BACS-TIROIRS BASCULANTS TRANSPARENT

transparent

correspondant à	Réf. article	Dimensions ext. Lo x La x H (cm)	Prix unitaire	Pièces par palette	Prix/pièce sur palette
EBKK 9	KM 9	60 x 6,2 x 7,7	4,48 €	640	3,44 €
EBKK 6	KM 6	60 x 9,1 x 11,3	5,52 €	330	4,25 €
EBKK 5	KM 5	60 x 13,3 x 16,4	9,03 €	150	6,95 €
EBKK 4	KM 4	60 x 16,8 x 20,7	13,07 €	108	10,06 €
EBKK 3	KM 3	60 x 19,7 x 24,0	16,10 €	80	12,38 €
EBKK 2	KM 2	60 x 29,9 x 35,3	28,01 €	35	21,55 €



## BACS INDIVIDUELS POUR MODULES DE BACS BASCULANTS

transparent

correspondant à	Réf. article	Dimensions La x Lo x H (cm)	Prix unitaire	Pièces par palette	Prix/pièce sur palette
KKS 9	EBKK 9	6,5 x 5,5 x 6,5	0,78 €	5796	0,60 €
KKS 6	EBKK 6	9,6 x 8,5 x 10,0	1,33 €	2070	1,02 €
KKS 5	EBKK 5	11,3 x 12,9 x 15,2	2,64 €	770	2,03 €
KKS 4	EBKK 4	14,2 x 16,5 x 19,0	4,19 €	360	3,22 €
KKS 3	EBKK 3	20,0 x 19,2 x 22,3	5,73 €	192	4,41 €
KKS 2	EBKK 2	29,5 x 29,5 x 33,5	16,68 €	72	12,83 €



## ÉTIQUETTES PERFORÉES POUR BACS BASCULANTS

RAL 9016

correspondant à	Réf. article	Nombre d'étiquettes par paquet	1 - 9 par pièce	à partir de 10 par pièce
EBKK 9	PE 9	1200	27,98 €	21,52 €
EBKK 6	PE 6	500	27,98 €	21,52 €
EBKK 5	PE 5	350	27,98 €	21,52 €
EBKK 4	PE 4	300	27,98 €	21,52 €
EBKK 3	PE 3	150	27,98 €	21,52 €
EBKK 2	PE 2	50	27,98 €	21,52 €



# SEAUX & POTS

—  
*Bien rangé*



# SEAUX RONDS



LIVRABLE À PARTIR D'UNE PIÈCE  
*pas de minimum de commande.*

COULEURS DISPONIBLES  
*Commandez directement en ligne*

LIVRAISON FRANCO DOMICILE  
*à partir de 250 € de commande hors taxe*

## Le grand classique des seaux

Le seau rond d'AUER Packaging représente une option éprouvée pour le stockage et le transport de matières liquides et solides. En plastique apte au contact alimentaire, il convient parfaitement à la conservation de denrées alimentaires.

- Volumes ISO
- Apte au contact alimentaire
- Personnalisation de l'aspect grâce aux nombreuses possibilités d'impression
- Disponible avec et sans couvercle

## SEAUX RONDS

RAL 9016

ISO-Volume	Anse	Réf. article	Diamètre x hauteur (cm)	Prix unitaire	Pièces par palette	Prix/pièce sur palette
0,55 litres	Poignée en plastique	ER 0,55-118+DK	11,8 x 7,5	0,37 €	5440	0,29 €
0,88 litres	Poignée en plastique	ER 0,88-118+DK	11,8 x 11,9	0,40 €	4480	0,30 €
0,95 litres	Poignée en plastique	ER 0,95-132+DK	13,2 x 10,0	0,40 €	4200	0,31 €
1,18 litres	Poignée en plastique	ER 1,18-132+DK	13,2 x 12,4	0,42 €	3920	0,32 €
2,60 litres	Poignée en plastique	ER 2,6-200+DK	20,0 x 11,6	0,74 €	1794	0,57 €
3,20 litres	Poignée en plastique	ER 3,2-200+DK	20,0 x 14,1	0,77 €	1794	0,60 €
3,80 litres	Poignée en plastique	ER 3,8-200+DK	20,0 x 16,8	0,85 €	1541	0,65 €
4,40 litres	Poignée en plastique	ER 4,4-226+DK	22,6 x 15,0	0,97 €	1224	0,75 €
5,60 litres	Poignée en plastique	ER 5,6-226+DK	22,6 x 19,0	1,18 €	1080	0,90 €
7,40 litres	Poignée en plastique	ER 7,4-267+DK	26,7 x 18,0	1,62 €	840	1,24 €
8,60 litres	Poignée en plastique	ER 8,6-267+DK	26,7 x 20,9	1,69 €	770	1,30 €
10,80 litres	Poignée en plastique	ER 10,8-267+DK	26,7 x 26,3	1,70 €	728	1,31 €
12,80 litres	Poignée en plastique	ER 12,8-293+DK	29,3 x 26,0	1,86 €	624	1,43 €
15,90 litres	Poignée en plastique	ER 15,9-293+DK	29,3 x 32,6	2,51 €	528	1,93 €
18,00 litres	Poignée en plastique	ER 18-326+DK	32,6 x 29,1	2,71 €	414	2,09 €
20,00 litres	Poignée en plastique	ER 20-326+DK	32,6 x 32,4	3,00 €	387	2,31 €
22,00 litres	sans anse	ER 22-375+D	37,5 x 27,0	3,28 €	336	2,52 €
27,00 litres	sans anse	ER 27-375+D	37,5 x 33,1	3,69 €	304	2,84 €
30,00 litres	sans anse	ER 30-375+D	37,5 x 37,0	4,15 €	288	3,20 €
32,00 litres	sans anse	ER 32-375+D	37,5 x 39,6	4,17 €	280	3,21 €

» Vous trouverez des seaux sans couvercle dans notre BOUTIQUE EN LIGNE







**LIVRABLE À PARTIR D'UNE PIÈCE**  
pas de minimum de commande.

**COULEURS DISPONIBLES**  
Commandez directement en ligne

**LIVRAISON FRANCO DOMICILE**  
à partir de 250 € de commande hors taxe

## Prêt à revêtir mille couleurs

Le seau ovale d'AUER Packaging est disponible dans la teinte blanche standard, mais aussi dans de nombreuses autres couleurs spéciales. En plastique apte au contact alimentaire, il convient parfaitement à la conservation de denrées alimentaires.

- Capacité de 18,8 litres
- Apte au contact alimentaire
- Personnalisation de l'aspect grâce aux nombreuses possibilités d'impression
- Disponible avec et sans couvercle

## SEAUX OVALES

RAL 9016

ISO-Volume	Anse	Réf. article	Dimensions ext. Lo x La x H (cm)	Prix unitaire	Pièces par palette	Prix/pièce sur palette
18,8 litres	Poignée en plastique	EO 18,8+DK	39,1 x 30,1 x 28	2,83 €	324	2,17 €



# SEAUX RECTANGULAIRES

**LIVRABLE À PARTIR D'UNE PIÈCE**  
*pas de minimum de commande.*

**COULEURS DISPONIBLES**  
*Commandez directement en ligne*

**LIVRAISON FRANCO DOMICILE**  
*à partir de 250 € de commande hors taxe*



## Remet les angles à la mode

Le seau rectangulaire d'AUER Packaging, disponible en volume de 2,6 à 22 litres, associe modernité et praticité. En plastique apte au contact alimentaire, il convient parfaitement à la conservation de denrées alimentaires.

- Volumes ISO
- Apte au contact alimentaire
- Personnalisation de l'aspect grâce aux nombreuses possibilités d'impression
- Disponible avec et sans couvercle

## SEAUX RECTANGULAIRES

RAL 9016

ISO-Volume	Anse	Réf. article	Dimensions ext. Lo x La x H (cm)	Prix unitaire	Pièces par palette	Prix/pièce sur palette
2,6 litres	Poignée en plastique	EE 2,6-235.150+DK	23,5 x 15,0 x 11,4	0,81 €	1904	0,62 €
3,2 litres	Poignée en plastique	EE 3,2-250.169+DK	25,0 x 16,9 x 11,4	1,05 €	1540	0,81 €
4,4 litres	Poignée en plastique	EE 4,4-286.198+DK	28,5 x 19,7 x 11,9	1,19 €	884	0,92 €
5,6 litres	Poignée en plastique	EE 5,6-286.198+DK	28,5 x 19,7 x 14,8	1,32 €	816	1,02 €
10,3 litres	Poignée en plastique	EE 10,3-286.198+DK	28,6 x 19,8 x 27,3	1,87 €	816	1,44 €
12,8 litres	Poignée en plastique	EE 12,8-372.240+DK	37,1 x 23,9 x 20,8	2,34 €	528	1,80 €
16,6 litres	Poignée en plastique	EE 16,6-372.240+DK	37,2 x 24,0 x 27,0	2,96 €	480	2,27 €
17,0 litres	Poignée en plastique	EE 17-395.295+DK	39,4 x 29,4 x 21,1	3,30 €	360	2,54 €
20,0 litres	Poignée en plastique	EE 20-395.295+DK	39,4 x 29,4 x 24,7	3,75 €	324	2,88 €
22,0 litres	Poignée en plastique	EE 22-395.295+DK	39,5 x 29,5 x 27,2	4,10 €	306	3,15 €



# IMPRESSIONS SPÉCIALES PAR ÉTIQUETAGE DANS LE MOULE



## Effets spéciaux

L'étiquetage dans le moule (IML) est une méthode d'impression qui donne à vos seaux des couleurs éclatantes, aux motifs de votre choix. Ce système repousse toutes les limites en termes de conception du packaging : photos et illustrations sont imprimées en qualité haute définition d'une précision impressionnante. Il est également possible d'y ajouter différents effets bluffants. Vous pouvez conférer encore plus de cachet à vos seaux à l'aide de techniques d'ennoblissement très variées : de l'impression parfumée libérant au toucher l'arôme de votre choix, aux couleurs thermochromes variant en fonction de la température, en passant par les surfaces douces comme du velours. Notre personnel est à votre disposition pour vous aider à réaliser l'impression dont vous rêviez. Contactez-nous !

- Impression parfumée
- Effets haptiques
- Effets fluorescents
- Couleurs thermochromes
- Vernis UV localisés
- Effets métallisés
- Impressions à décoller
- Filigranes numériques

## POTS VISSABLES

LIVRABLE À PARTIR D'UNE PIÈCE  
*pas de minimum de commande.*

LIVRAISON FRANCO DOMICILE  
*à partir de 250 € de commande hors taxe*



### Protection en un tour de main

Le pot à visser d'AUER Packaging séduit par ses détails haptiques qui rendent la manipulation particulièrement pratique et ergonomique. La poignée confortable facilite l'ouverture et la fermeture du pot, mais sert également de poignée de manutention. Un couvercle intérieur séparé ou une étanchéité intégrée dans le couvercle à 2 composants assurent une protection fiable du contenu du pot à visser contre les pollutions extérieures.

- Apte au contact alimentaire
- Étanche à l'eau
- Empilable

### COULEURS STANDARDS

**F1** Couvercle RAL 110 80 70  
Vert citron

**F2** Couvercle RAL 1003  
jaune signal

**F3** Couvercle RAL 3020  
rouge trafic

**F4** Couvercle RAL 5005  
bleu signalisation

**F5** Couvercle RAL 7016  
gris anthracite

**F6** Couvercle RAL 9016  
blanc signal



### POTS VISSABLES BASIC AVEC COUVERCLE INTÉRIEUR

ISO-Volume	Réf. article	Diamètre x hauteur (cm)	Prix unitaire	Pièces par palette	Prix/pièce sur palette
0,30 litres	SC I 0.3-99 F3	11,1 x 5,5	1,82 €	2250	1,40 €
0,50 litres	SC I 0.5-99 F3	11,1 x 8,2	1,91 €	1350	1,47 €
0,65 litres	SC I 0.65-99 F3	11,1 x 10,3	1,94 €	1350	1,49 €
1,00 litres	SC I 1.0-99 F3	11,1 x 15,2	2,13 €	900	1,64 €
1,30 litres	SC I 1.3-99 F3	11,1 x 19,4	2,40 €	450	1,85 €
1,50 litres	SC I 1.5-119 F3	13,2 x 16,0	2,55 €	640	1,96 €
2,00 litres	SC I 2.0-119 F3	13,2 x 20,9	2,95 €	320	2,27 €
2,50 litres	SC I 2.5-119 F3	13,2 x 25,8	3,12 €	320	2,40 €



### POTS VISSABLES BASIC SANS COUVERCLE INTÉRIEUR

ISO-Volume	Réf. article	Diamètre x hauteur (cm)	Prix unitaire	Pièces par palette	Prix/pièce sur palette
0,30 litres	SC A 0.3-99 F3	11,1 x 5,5	1,62 €	2250	1,25 €
0,50 litres	SC A 0.5-99 F3	11,1 x 8,2	1,71 €	1350	1,31 €
0,65 litres	SC A 0.65-99 F3	11,1 x 10,3	1,74 €	1350	1,34 €
1,00 litres	SC A 1.0-99 F3	11,1 x 15,2	1,93 €	900	1,48 €
1,30 litres	SC A 1.3-99 F3	11,1 x 19,4	2,20 €	450	1,70 €
1,50 litres	SC A 1.5-119 F3	13,2 x 16,0	2,28 €	640	1,75 €
2,00 litres	SC A 2.0-119 F3	13,2 x 20,9	2,68 €	320	2,06 €
2,50 litres	SC A 2.5-119 F3	13,2 x 25,8	2,84 €	320	2,19 €

» Sélectionnez le coloris que vous souhaitez en modifiant le code de désignation de couleur (F3) dans la référence de l'article.



### POTS VISSABLES AVEC POIGNÉE CONFORTABLE AVEC COUVERCLE INTÉRIEUR

ISO-Volume	Réf. article	Diamètre x hauteur (cm)	Prix unitaire	Pièces par palette	Prix/pièce sur palette
0,30 litres	SC IG 0.3-99 F3	11,1 x 7,7	2,46 €	1800	1,89 €
0,50 litres	SC IG 0.5-99 F3	11,1 x 10,5	2,52 €	1350	1,94 €
0,65 litres	SC IG 0.65-99 F3	11,1 x 12,6	2,62 €	900	2,02 €
1,00 litres	SC IG 1.0-99 F3	11,1 x 17,4	2,73 €	900	2,10 €
1,30 litres	SC IG 1.3-99 F3	11,1 x 21,7	3,02 €	450	2,33 €
1,50 litres	SC IG 1.5-119 F3	13,1 x 18,3	3,54 €	320	2,72 €
2,00 litres	SC IG 2.0-119 F3	13,1 x 23,2	3,64 €	320	2,80 €
2,50 litres	SC IG 2.5-119 F3	13,1 x 28,1	3,81 €	320	2,93 €



### POTS VISSABLES AVEC POIGNÉE CONFORTABLE SANS COUVERCLE INTÉRIEUR

ISO-Volume	Réf. article	Diamètre x hauteur (cm)	Prix unitaire	Pièces par palette	Prix/pièce sur palette
0,30 litres	SC AG 0.3-99 F3	11,1 x 7,7	2,24 €	1800	1,72 €
0,50 litres	SC AG 0.5-99 F3	11,1 x 10,5	2,32 €	1350	1,79 €
0,65 litres	SC AG 0.65-99 F3	11,1 x 12,6	2,42 €	900	1,86 €
1,00 litres	SC AG 1.0-99 F3	11,1 x 17,4	2,53 €	900	1,95 €
1,30 litres	SC AG 1.3-99 F3	11,1 x 21,7	2,80 €	450	2,16 €
1,50 litres	SC AG 1.5-119 F3	13,1 x 18,3	3,26 €	320	2,51 €
2,00 litres	SC AG 2.0-119 F3	13,1 x 23,2	3,37 €	320	2,59 €
2,50 litres	SC AG 2.5-119 F3	13,1 x 28,1	3,54 €	320	2,72 €

» Sélectionnez le coloris que vous souhaitez en modifiant le code de désignation de couleur (F3) dans la référence de l'article.



# PALETTES PLASTIQUES

*Une alternative maline*





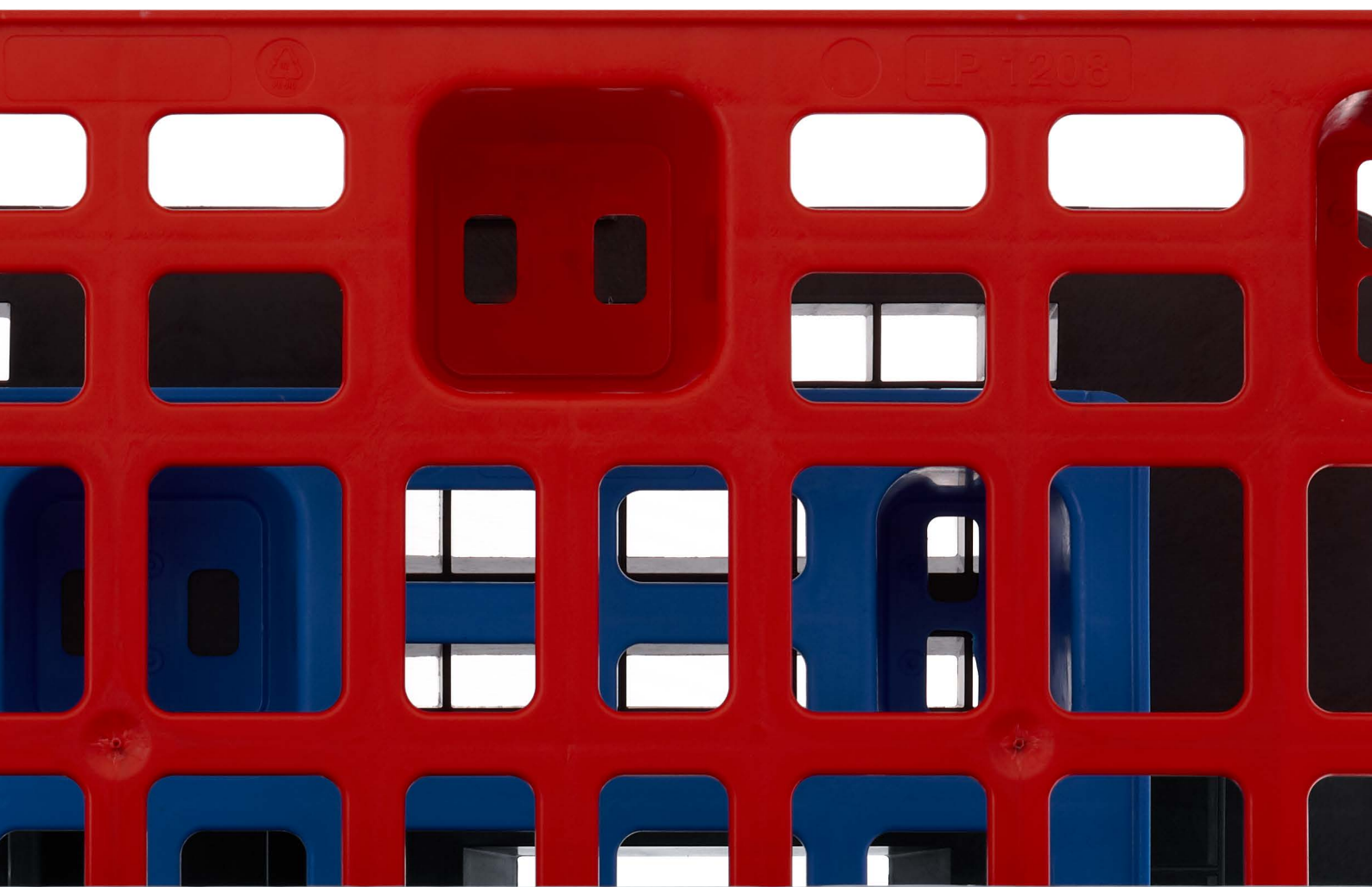

# PALETTES LÉGÈRES AVEC BORD DE SÉCURITÉ SUR PIEDS

LIVRABLE À PARTIR D'UNE PIÈCE  
*pas de minimum de commande.*

COULEURS DISPONIBLES  
*Commandez directement en ligne*

LIVRAISON FRANCO DOMICILE  
*à partir de 250 € de commande hors taxe*

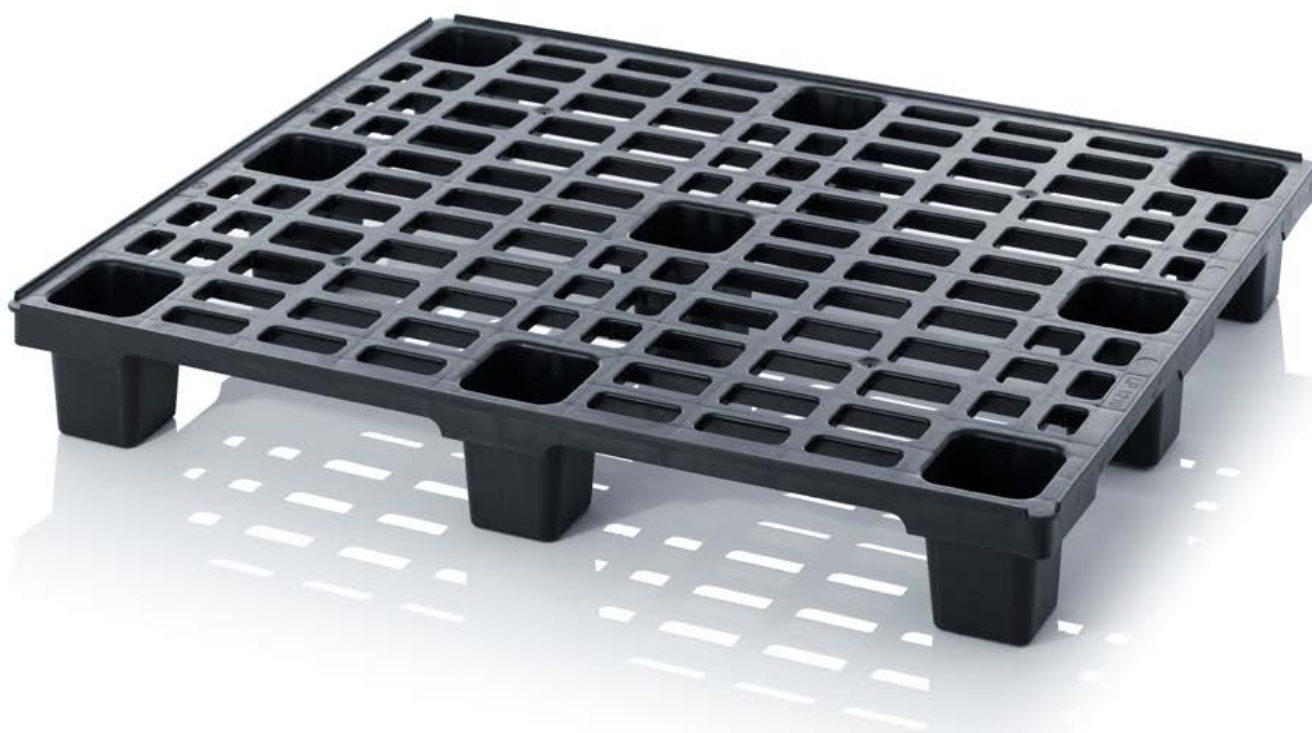

## Poids plume mais costaud

La palette légère d'AUER Packaging se caractérise par son poids particulièrement faible. Cette légèreté ne l'empêche pas de faire ses preuves en charge et cette haute résistance la rend apte au transport international. Les pieds autorisent un empilage compact des palettes légères, tandis que les patins assurent une stabilité optimale en particulier en cas de charges lourdes.

- Empilables les uns dans les autres pour des économies de place
- Faible poids propre
- Grande résistance
- Adapté aux exportations internationales

## PALETTES LÉGÈRES AVEC BORD DE SÉCURITÉ SUR PIEDS

RAL 9017

Dimensions ext. Lo x La (cm)	Réf. article	Modèle	Prix unitaire	Pièces/ emplacement	Prix/pièce sur emplacement
60 x 40	LP 64	avec 4 pieds	6,23 €	200	4,79 €
80 x 60	LP 86	avec 6 pieds	6,88 €	100	5,29 €
120 x 80	LP 1208	avec 9 pieds	11,52 €	50	8,86 €
120 x 100	LP 1210K	avec 3 semelles	21,65 €	23	16,65 €

» Le modèle sans bord de sécurité est disponible sur notre boutique en ligne

» Pour la version ESD, consultez la page 178



# PALETTES LÉGÈRES AVEC BORD DE SÉCURITÉ AVEC SEMELLES

LIVRABLE À PARTIR D'UNE PIÈCE  
*pas de minimum de commande.*

COULEURS DISPONIBLES  
*Commandez directement en ligne*

LIVRAISON FRANCO DOMICILE  
*à partir de 250 € de commande hors taxe*



## Les plus sûres

Due à ces patins, la palette légère donne encore plus de stabilité et de rigidité de torsion. Elle est adaptée aux grandes charges et peut être soulevée et transportée avec une fourche de chariot élévateur.

- Stabilité optimale
- Léger
- Grande capacité de charge
- Adapté à l'exportation à l'international

## PALETTES LÉGÈRES AVEC BORD DE SÉCURITÉ AVEC SEMELLES

RAL 9017

Dimensions ext. Lo x La (cm)	Réf. article	Modèle	Prix unitaire	Pièces/ emplacement	Prix/pièce sur emplacement
120 x 80	LP 1208K	avec 3 semelles	19,66 €	23	15,12 €
120 x 100	LP 1210K	avec 3 semelles	21,65 €	23	16,65 €

» Le modèle sans bord de sécurité est disponible sur notre boutique en ligne

» Pour la version ESD, consultez la page 178



# PALETTES MÉDIUM AVEC BORD DE SÉCURITÉ

LIVRABLE À PARTIR D'UNE PIÈCE  
*pas de minimum de commande.*

LIVRAISON FRANCO DOMICILE  
*à partir de 250 € de commande hors taxe*



## Un solide multitalent

La palette médium d'AUER Packaging, fabriquée en une matière plastique de qualité et résistante aux rayures, est la palette pour toutes les tâches du quotidien. Sa capacité de charge la place entre la palette légère et la palette hygiénique. Elle est adaptée aux exportations internationales. Ses barres de renforcement en acier la rendent également parfaitement apte à l'utilisation dans les grands palettiers.

- Format Euro et ISO
- Avec ou sans bordure de sécurité
- Barres de renforcement en acier en option
- Adapté aux exportations internationales

## PALETTES MÉDIUM AVEC BORD DE SÉCURITÉ

RAL 9017

Dimensions ext. Lo x La (cm)	Réf. article	Modèle	Prix unitaire	Pièces/ emplacement	Prix/pièce sur emplacement
120 x 80	MP 1208	avec 3 semelles	41,54 €	14	31,95 €
120 x 80	MPHD 1208	avec 3 patins et renforcés par des tubes en acier	59,74 €	14	45,95 €
120 x 100	MP 1210	avec 3 semelles	38,20 €	14	29,39 €
120 x 100	MPHD 1210	avec 3 patins et renforcés par des tubes en acier	56,40 €	14	43,39 €
120 x 100	MP 12105	avec 5 semelles	39,70 €	14	30,54 €
120 x 100	MPHD 12105	avec 2 patins transversaux et 3 patins longitudinaux ainsi qu	57,90 €	14	44,54 €

» Le modèle **sans bord de sécurité** est disponible sur notre boutique en ligne





# PALETTES HYGIÉNIQUES AVEC BORD DE SÉCURITÉ

LIVRABLE À PARTIR D'UNE PIÈCE  
*pas de minimum de commande.*

COULEURS DISPONIBLES  
*Commandez directement en ligne*

LIVRAISON FRANCO DOMICILE  
*à partir de 250 € de commande hors taxe*



## Hautes prestations d'hygiène

La palette hygiénique d'AUER Packaging, également connue sous le nom de palette H1 ou H3, a été spécialement conçue pour le stockage et le transport de produits alimentaires. Ses dimensions normalisées en font une base idéale pour les conteneurs gerbables parfaitement hygiénique. Elle est également adaptée aux exportations internationales.

- Apte au contact alimentaire
- Adapté aux exportations internationales
- Résistant à la chaleur et au froid
- Facile à nettoyer

## PALETTES HYGIÉNIQUES AVEC BORD DE SÉCURITÉ

RAL 7001

Dimensions ext. Lo x La (cm)	Réf. article	Modèle	Prix unitaire	Pièces/ emplacement	Prix/pièce sur emplacement
120 x 80	H1	3 semelles soudés	73,42 €	14	56,48 €
120 x 80	H1-RG	3 semelles non soudés	61,83 €	14	47,56 €
120 x 100	H3	3 semelles non soudés	51,89 €	14	39,92 €
120 x 100	H3+5	5 semelles non soudés	54,44 €	14	41,88 €

» Le modèle **sans bord de sécurité** est disponible sur notre boutique en ligne



# PALETTES POUR SALLE BLANCHE

**LIVRABLE À PARTIR D'UNE PIÈCE**  
pas de minimum de commande.

**COULEURS DISPONIBLES**  
Commandez directement en ligne

**LIVRAISON FRANCO DOMICILE**  
à partir de 250 € de commande hors taxe



## Sans anicroche

La palette pour salle blanche d'AUER Packaging présente un plancher lisse et fermé, qui facilite un nettoyage sans faille, ce qui la rend idéale pour le stockage et le transport de marchandises sensibles à l'hygiène. La palette est disponible avec ou sans bordure de sécurité.

- Surface entièrement lisse
- Nettoyage de la surface sans difficulté
- Adapté aux palettiers
- Barres de renforcement en acier en option

## PALETTES POUR SALLE BLANCHE AVEC BORD DE SÉCURITÉ

RAL 7001

Dimensions ext. Lo x La (cm)	Réf. article	Modèle	Prix unitaire	Pièces/ emplacement	Prix/pièce sur emplacement
120 x 80	H 1208	avec 3 semelles	58,24 €	21	44,80 €
120 x 80	HD 1208	avec 3 patins et renforcés par des tubes en acier	68,25 €	21	52,50 €
120 x 100	H 1210	avec 3 semelles	69,19 €	21	53,22 €
120 x 100	HD 1210	avec 3 patins et renforcés par des tubes en acier	79,20 €	21	60,92 €
120 x 100	H 12105	avec 2 patins transversaux et 3 patins longitudinaux	74,79 €	15	57,53 €
120 x 100	HD 12105	avec 2 patins transversaux et 3 patins longitudinaux ainsi qu	84,80 €	15	65,23 €



## PALETTES POUR SALLE BLANCHE SANS BORDURE DE SÉCURITÉ

RAL 7001

Dimensions ext. Lo x La (cm)	Réf. article	Modèle	Prix unitaire	Pièces/ emplacement	Prix/pièce sur emplacement
120 x 80	H 1208 OS	avec 3 semelles	60,06 €	21	46,20 €
120 x 80	HD 1208 OS	avec 3 patins et renforcés par des tubes en acier	70,07 €	21	53,90 €
120 x 100	H 1210 OS	avec 3 semelles	71,01 €	21	54,62 €
120 x 100	HD 1210 OS	avec 3 patins et renforcés par des tubes en acier	81,02 €	21	62,32 €
120 x 100	H 12105 OS	avec 2 patins transversaux et 3 patins longitudinaux	76,61 €	15	58,93 €
120 x 100	HD 12105 OS	avec 2 patins transversaux et 3 patins longitudinaux ainsi qu	86,62 €	15	66,63 €

» Pour la version ESD, consultez la page 179





# PALETTES POUR SALLE BLANCHE EN MATÉRIAUX RECYCLÉS

LIVRABLE À PARTIR D'UNE PIÈCE  
pas de minimum de commande.

LIVRAISON FRANCO DOMICILE  
à partir de 250 € de commande hors taxe



## Sans anicroche

La palette pour salle blanche en matériaux recyclés d'AUER Packaging est réalisée à partir de matières plastiques recyclées et est donc un peu plus économique que la version en matière neuve. Mais elle n'a rien à envier à cette dernière en termes de capacité de charge et de nettoyage. Merci de noter que les palettes pour salle blanche en matériaux recyclés ne sont pas aptes au contact alimentaire.

- En matériaux recyclés
- Surface entièrement lisse
- Nettoyage facile
- Adapté aux palettiers

## PALETTES POUR SALLE BLANCHE EN MATÉRIAUX RECYCLÉS AVEC BORD DE SÉCURITÉ

RAL 9017

Dimensions ext. Lo x La (cm)	Réf. article	Modèle	Prix unitaire	Pièces/ emplacement	Prix/pièce sur emplacement
120 x 80	R 1208	avec 3 semelles	38,29 €	21	29,45 €
120 x 80	RD 1208	avec 3 patins et renforcés par des tubes en acier	49,46 €	21	38,05 €
120 x 100	R 1210	avec 3 semelles	40,96 €	21	31,51 €
120 x 100	RD 1210	avec 3 patins et renforcés par des tubes en acier	53,16 €	21	40,89 €
120 x 100	R 12105	avec 2 patins transversaux et 3 patins longitudinaux	47,38 €	15	36,44 €
120 x 100	RD 12105	avec 2 patins transversaux et 3 patins longitudinaux ainsi qu	57,39 €	15	44,14 €



## PALETTES POUR SALLE BLANCHE EN MATÉRIAUX RECYCLÉS SANS BORDURE DE SÉCURITÉ

RAL 9017

Dimensions ext. Lo x La (cm)	Réf. article	Modèle	Prix unitaire	Pièces/ emplacement	Prix/pièce sur emplacement
120 x 80	R 1208 OS	avec 3 semelles	40,11 €	21	30,85 €
120 x 80	RD 1208 OS	avec 3 patins et renforcés par des tubes en acier	51,28 €	21	39,45 €
120 x 100	R 1210 OS	avec 3 semelles	42,78 €	21	32,91 €
120 x 100	RD 1210 OS	avec 3 patins et renforcés par des tubes en acier	54,98 €	21	42,29 €
120 x 100	R 12105 OS	avec 2 patins transversaux et 3 patins longitudinaux	49,20 €	15	37,84 €
120 x 100	RD 12105 OS	avec 2 patins transversaux et 3 patins longitudinaux ainsi qu	59,21 €	15	45,54 €



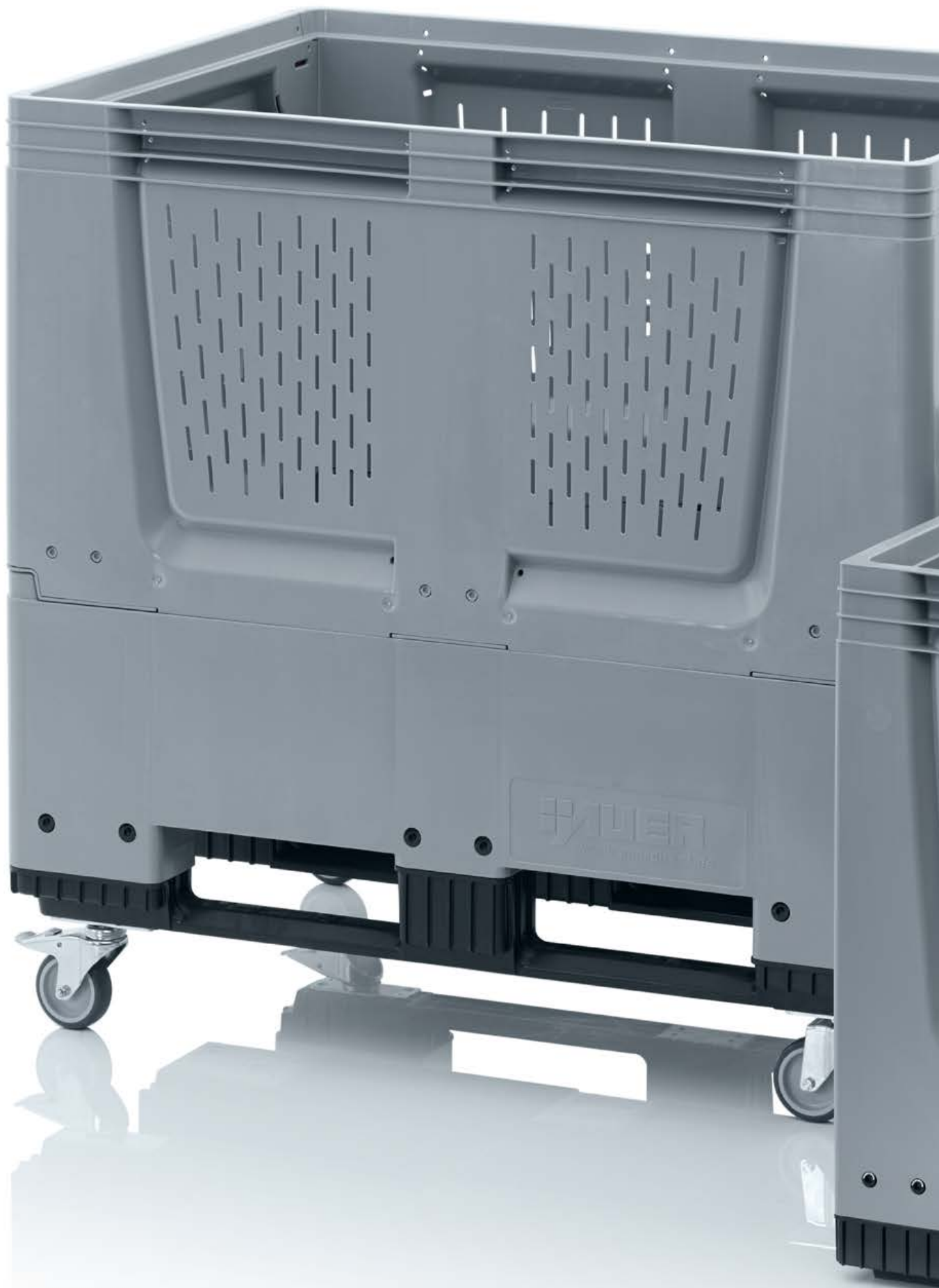



# CAISSES-PALETTES

*Pour les tâches lourdes*

# BIGBOX FERMÉ



LIVRABLE À PARTIR D'UNE PIÈCE  
pas de minimum de commande.

COULEURS DISPONIBLES  
Commandez directement en ligne

LIVRAISON FRANCO DOMICILE  
à partir de 250 € de commande hors taxe

## La robustesse version XXL

La Big Box à parois pleines d'AUER Packaging se caractérise, outre ses parois non ajourées, par sa construction robuste. Conçues suivant les dimensions ISO et EURO, leur grand volume les rend particulièrement adaptées au stockage et au transport de matériels encombrants et pesants.

- Formats ISO et EURO
- Au choix avec patins, pieds ou roulettes
- Empilables également avec couvercle
- Facile à nettoyer

## BIGBOX FERMÉ

RAL 7001

Dimensions ext. Lo x La x H (cm)	Réf. article	Modèle	Prix unitaire	Pièces/ emplacement	Prix/pièce sur emplacement
80 x 60 x 79	BBG 86	4 pieds	98,93 €	6	76,10 €
80 x 60 x 93	BBG 86R	4 roulettes	133,51 €	6	102,70 €
120 x 80 x 79	BBG 1208	4 pieds	151,83 €	3	116,79 €
120 x 80 x 79	BBG 1208K	3 semelles	163,17 €	3	125,52 €
120 x 80 x 79	UN BBG 1208K	3 semelles, Autorisation des Nations Unies	188,29 €	3	144,84 €
120 x 80 x 93	BBG 1208R	4 roulettes	186,41 €	3	143,39 €
120 x 100 x 79	BBG 1210	4 pieds	150,76 €	4	115,97 €
120 x 100 x 79	BBG 1210K	3 semelles	162,10 €	4	124,69 €
120 x 100 x 79	UN BBG 1210K	3 semelles, Autorisation des Nations Unies	187,22 €	4	144,01 €
120 x 100 x 93	BBG 1210R	4 roulettes	185,34 €	4	142,57 €
120 x 100 x 100	MBG 1210	4 pieds	218,93 €	2	168,41 €
120 x 100 x 100	MBG 1210K	3 semelles	230,27 €	2	177,13 €
120 x 100 x 114	MBG 1210R	4 roulettes	253,51 €	2	195,01 €



## BIGBOX AVEC FENTES D'AÉRATION

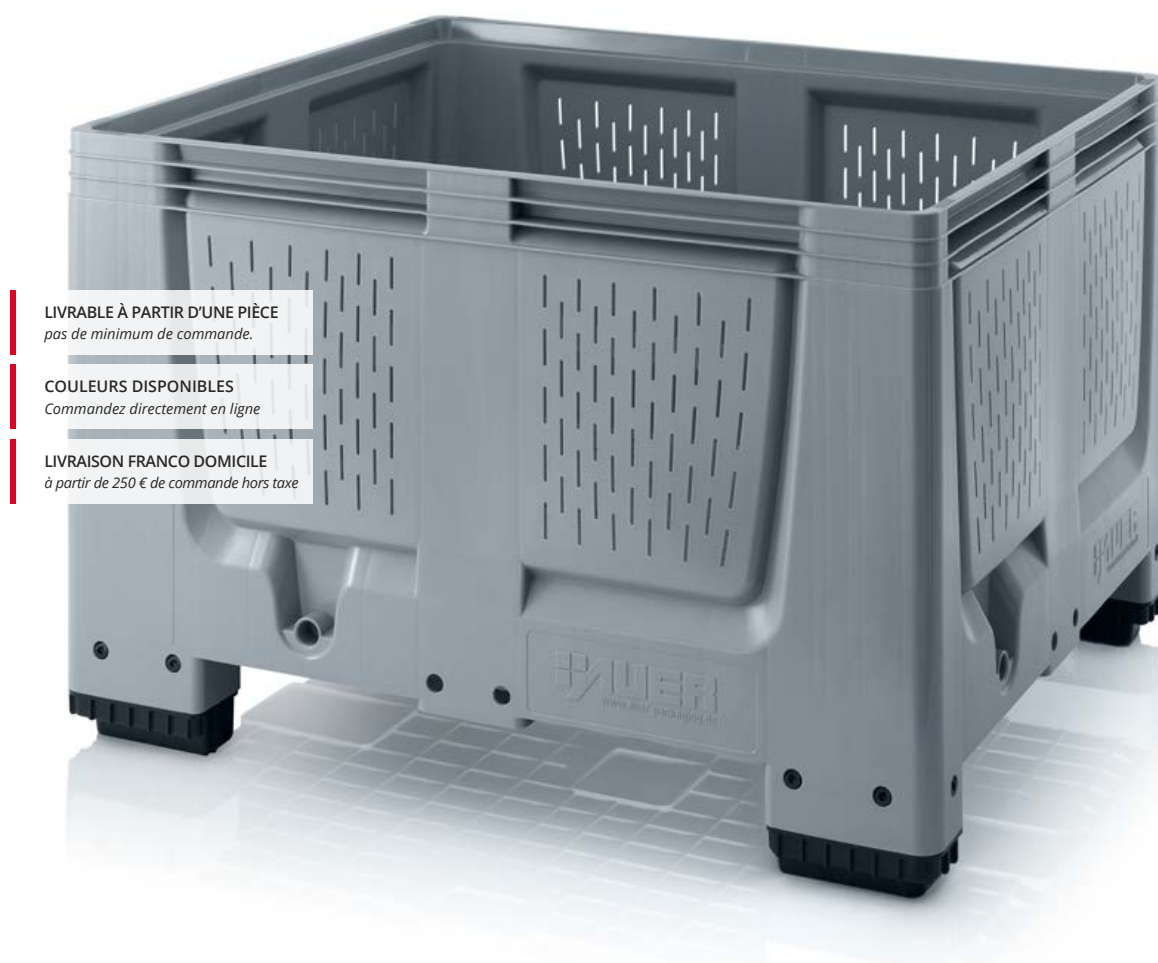

**LIVRABLE À PARTIR D'UNE PIÈCE**  
pas de minimum de commande.

**COULEURS DISPONIBLES**  
Commandez directement en ligne

**LIVRAISON FRANCO DOMICILE**  
à partir de 250 € de commande hors taxe

### Un bac géant pour les aliments

La Big Box avec fentes d'aération d'AUER Packaging est principalement destinée au stockage et transport de denrées alimentaires telles que les fruits et légumes. Dotée de parois lisses en plastique résistant aux rayures, à l'intérieur comme à l'extérieur, elle est très facile à nettoyer.

- Parois latérales optimisées pour le volume
- Faible poids propre
- Empilables également avec couvercle
- Facile à nettoyer

### BIGBOX AVEC FENTES D'AÉRATION

RAL 7001

Dimensions ext. Lo x La x H (cm)	Réf. article	Modèle	Prix unitaire	Pièces/ emplacement	Prix/pièce sur emplacement
80 x 60 x 79	BBO 86	4 pieds	97,84 €	6	75,26 €
80 x 60 x 93	BBO 86R	4 roulettes	132,42 €	6	101,86 €
120 x 100 x 79	BBO 1210	4 pieds	146,79 €	4	112,92 €
120 x 100 x 79	BBO 1210K	3 semelles	158,13 €	4	121,64 €
120 x 100 x 93	BBO 1210R	4 roulettes	181,37 €	4	139,52 €
120 x 100 x 100	MBO 1210	4 pieds	213,98 €	2	164,60 €
120 x 100 x 100	MBO 1210K	3 semelles	225,34 €	2	173,34 €
120 x 100 x 114	MBO 1210R	4 roulettes	248,56 €	2	191,20 €



## BIGBOX PLIABLES AVEC 4 RABATS D'ACCÈS



**LIVRABLE À PARTIR D'UNE PIÈCE**  
pas de minimum de commande.

**COULEURS DISPONIBLES**  
Commandez directement en ligne

**LIVRAISON FRANCO DOMICILE**  
à partir de 250 € de commande hors taxe

### Manutention optimisée

Ergonomie et facilité de manutention : c'est ce que propose la Big Box pliable d'AUER Packaging avec ses 4 rabats d'accès : Les quatre rabats intégrés aux parois permettent un accès rapide et pratique au contenu. Lorsqu'elles ne sont pas utilisées ou lors du transport retour, leurs parois se replient à l'intérieur pour d'appréciables gains de place.

- Chargement et déchargement aisés
- Empilables également avec couvercle
- Hauteur une fois replié : 42 cm
- En option avec porte-étiquette

## BIGBOX PLIABLES AVEC 4 RABATS D'ACCÈS

RAL 7001

Dimensions ext. Lo x La x H (cm)	Réf. article	Modèle	Prix unitaire	Pièces/ emplacement	Prix/pièce sur emplacement
80 x 60 x 79	KLK 86K	2 semelles	114,82 €	10	88,32 €
80 x 60 x 93	KLK 86R	4 roulettes	171,09 €	10	131,61 €
120 x 80 x 100	KLK 1208	4 pieds	211,85 €	5	162,96 €
120 x 80 x 100	KLK 1208K	3 semelles	223,15 €	5	171,66 €
120 x 80 x 114	KLK 1208R	4 roulettes	246,43 €	5	189,56 €
120 x 80 x 114	KLK 1208KR	4 roulettes, 3 semelles	257,73 €	5	198,26 €
120 x 100 x 100	KLK 1210	4 pieds	226,19 €	5	174,00 €
120 x 100 x 100	KLK 1210K	3 semelles	237,37 €	5	182,59 €
120 x 100 x 114	KLK 1210R	4 roulettes	260,77 €	5	200,60 €
120 x 100 x 114	KLK 1210KR	4 roulettes, 3 semelles	271,95 €	5	209,19 €

» Pour la version ESD, consultez la page 177





## BIGBOX PLIABLES FERMÉ

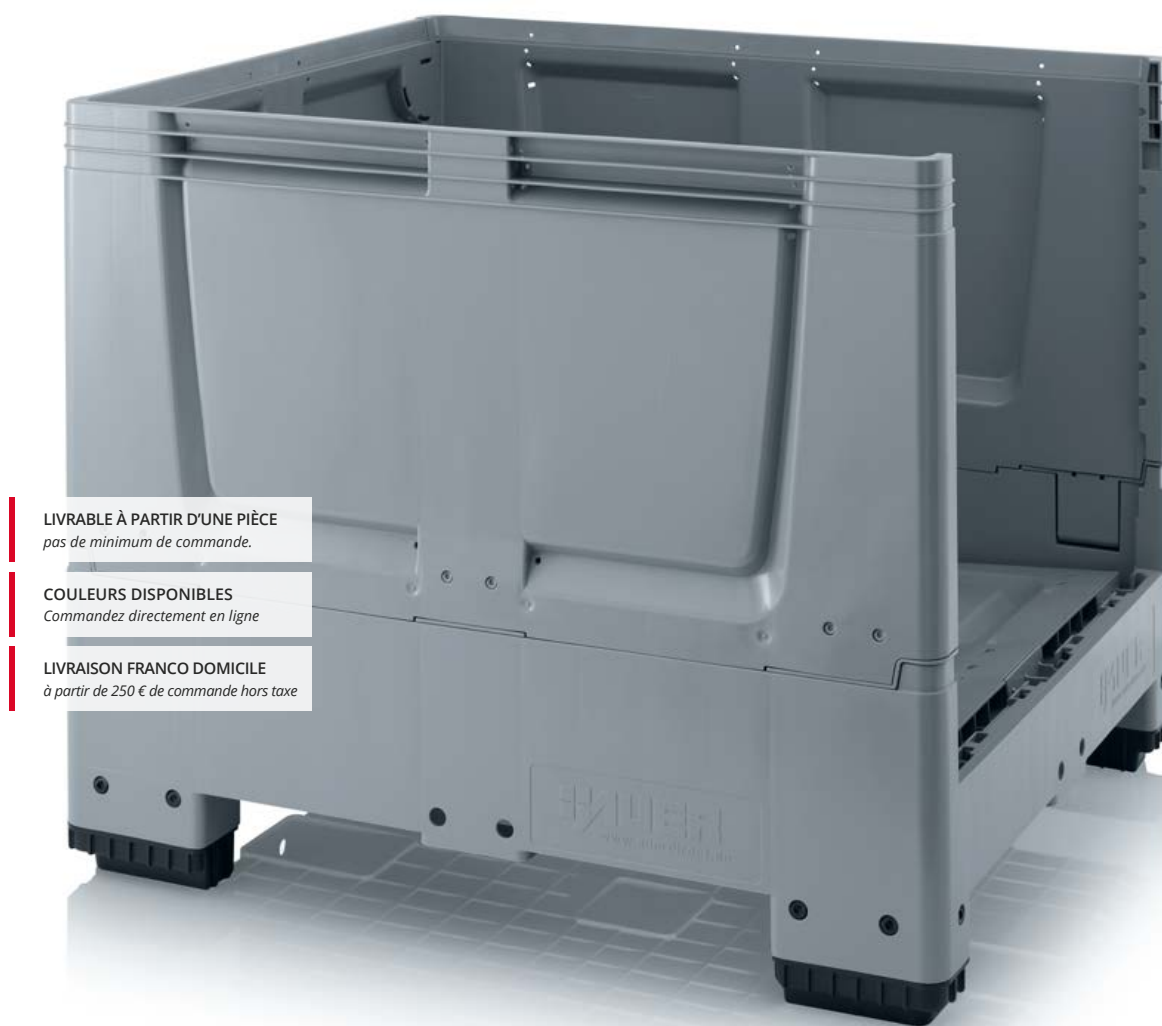

**LIVRABLE À PARTIR D'UNE PIÈCE**  
pas de minimum de commande.

**COULEURS DISPONIBLES**  
Commandez directement en ligne

**LIVRAISON FRANCO DOMICILE**  
à partir de 250 € de commande hors taxe

### Déplient leur vraie grandeur

La Big Box à parois pleines pliables d'AUER Packaging se distingue par ses parois gagne-place, qui peuvent se rabattre lorsque la caisse est vide. Vous exploitez ainsi vos volumes de transport et de stockage au mieux de leur capacité, aussi bien en charge qu'à vide.

- Parois latérales optimisées pour le volume
- Particulièrement économique en place à vide
- Faible poids propre
- Facile à nettoyer

### BIGBOX PLIABLES FERMÉ

RAL 7001

Dimensions ext. Lo x La x H (cm)	Réf. article	Modèle	Prix unitaire	Pièces/ emplacement	Prix/pièce sur emplacement
120 x 80 x 100	KLG 1208	4 pieds	193,40 €	5	148,77 €
120 x 80 x 100	KLG 1208K	3 semelles	204,68 €	5	157,45 €
120 x 80 x 114	KLG 1208R	4 roulettes	227,98 €	5	175,37 €
120 x 80 x 114	KLG 1208KR	4 roulettes, 3 semelles	239,26 €	5	184,05 €
120 x 100 x 100	KLG 1210	4 pieds	207,30 €	5	159,46 €
120 x 100 x 100	KLG 1210K	3 semelles	218,59 €	5	168,14 €
120 x 100 x 114	KLG 1210R	4 roulettes	241,88 €	5	186,06 €
120 x 100 x 114	KLG 1210KR	4 roulettes, 3 semelles	253,17 €	5	194,74 €
120 x 100 x 79	KSG 1210	4 pieds	191,85 €	5	147,58 €
120 x 100 x 79	KSG 1210K	3 semelles	203,15 €	5	156,27 €
120 x 100 x 93	KSG 1210R	4 roulettes	226,43 €	5	174,18 €
120 x 100 x 93	KSG 1210KR	4 roulettes, 3 semelles	237,73 €	5	182,87 €



# BIGBOX PLIABLES AVEC FENTES D'AÉRATION

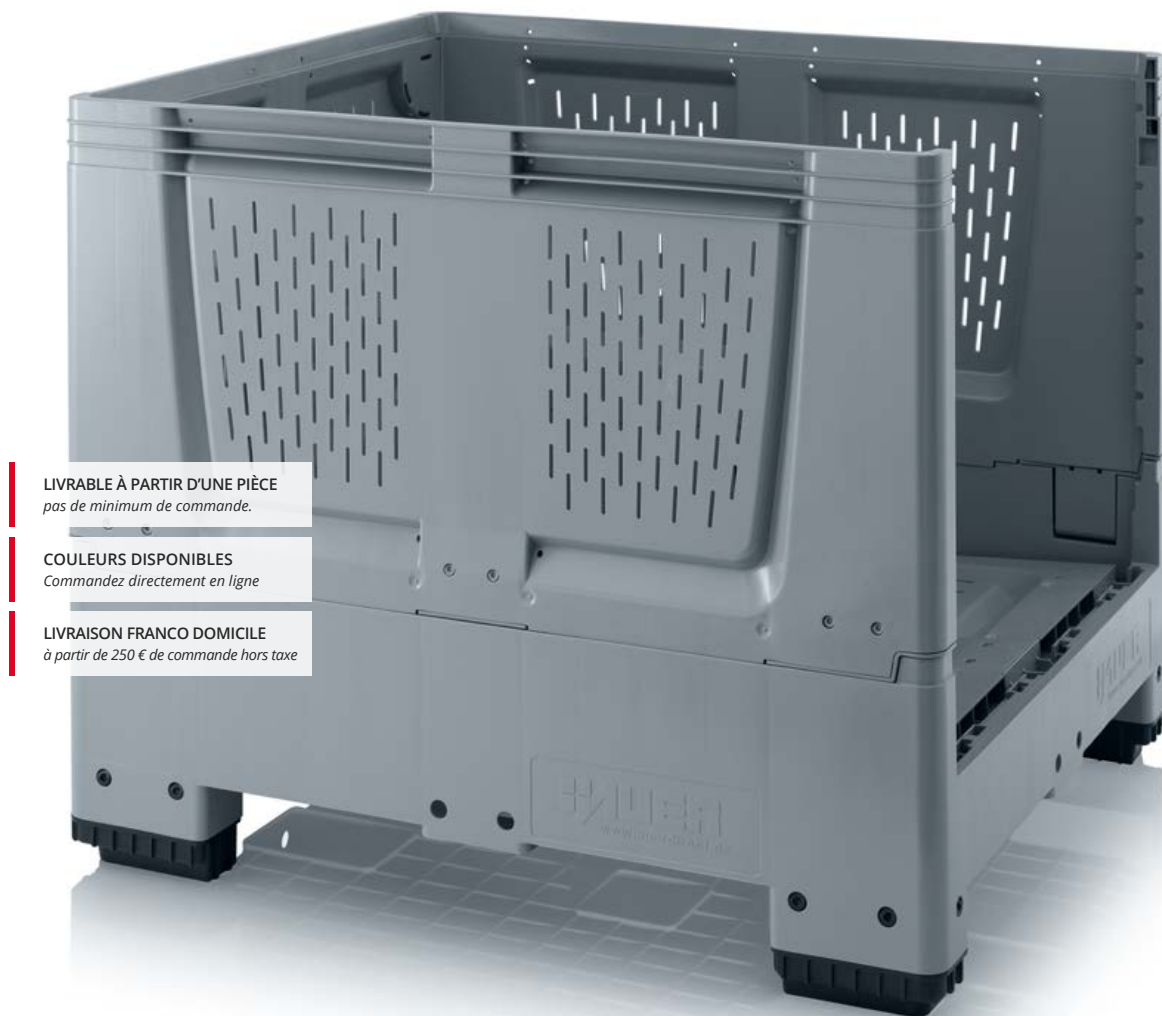

**LIVRABLE À PARTIR D'UNE PIÈCE**  
pas de minimum de commande.

**COULEURS DISPONIBLES**  
Commandez directement en ligne

**LIVRAISON FRANCO DOMICILE**  
à partir de 250 € de commande hors taxe

## Ergonomie de transport

La Big Box pliable avec fentes d'aération, d'AUER Packaging, se prête particulièrement bien, grâce à ses efficaces fentes d'aération, au stockage et au transport de marchandises périssables. Lorsqu'elles ne sont pas utilisées ou lors du transport à vide, ses parois se rabattent en un tour de main afin de réduire la consommation d'espace et les coûts.

- Idéal pour le transport et le stockage de produits alimentaires
- Avec fentes d'aération
- Parois latérales optimisées pour le volume
- Construction respectueuse du produit

## BIGBOX PLIABLES AVEC FENTES D'AÉRATION

RAL 7001

Dimensions ext. Lo x La x H (cm)	Réf. article	Modèle	Prix unitaire	Pièces/ emplacement	Prix/pièce sur emplacement
120 x 80 x 100	KLO 1208	4 pieds	191,30 €	5	147,16 €
120 x 80 x 100	KLO 1208K	3 semelles	202,59 €	5	155,84 €
120 x 80 x 114	KLO 1208R	4 roulettes	225,88 €	5	173,76 €
120 x 80 x 114	KLO 1208KR	4 roulettes, 3 semelles	237,17 €	5	182,44 €
120 x 100 x 100	KLO 1210	4 pieds	204,52 €	5	157,32 €
120 x 100 x 100	KLO 1210K	3 semelles	215,80 €	5	166,00 €
120 x 100 x 114	KLO 1210R	4 roulettes	239,10 €	5	183,92 €
120 x 100 x 114	KLO 1210KR	4 roulettes, 3 semelles	250,38 €	5	192,60 €
120 x 100 x 79	KSO 1210	4 pieds	189,34 €	5	145,65 €
120 x 100 x 79	KSO 1210K	3 semelles	200,62 €	5	154,33 €
120 x 100 x 93	KSO 1210R	4 roulettes	223,92 €	5	172,25 €
120 x 100 x 93	KSO 1210KR	4 roulettes, 3 semelles	235,20 €	5	180,93 €





**LIVRABLE À PARTIR D'UNE PIÈCE**  
pas de minimum de commande.

**COULEURS DISPONIBLES**  
Commandez directement en ligne

**LIVRAISON FRANCO DOMICILE**  
à partir de 250 € de commande hors taxe

## Solide champion du volume

Le box GLT pliable d'AUER Packaging se prête à de nombreux emplois : utilisé comme conteneur hygiénique apte au contact alimentaire ou comme conteneur d'isolation thermique, dans tous les cas, son contenu est parfaitement protégé. Afin de réduire les coûts lors du transport retour, il est très facile de rabattre les parois et d'obtenir ainsi un énorme gain de volume.

- Idéal pour le transport et le stockage de produits alimentaires
- Isolation double paroi
- Économie d'espace à vide
- Empilables avec couvercle

## BOX GLT PLIABLES

RAL 7001

Dimensions ext. Lo x La x H (cm)	Réf. article	Modèle	Prix unitaire	Pièces/ emplacement	Prix/pièce sur emplacement
80 x 60 x 81	GLT 86/83K	2 semelles	163,34 €	12	125,65 €
80 x 60 x 89	GLT 86/83R	4 roulettes	236,14 €	12	181,65 €
80 x 60 x 81	GLT 86/83RB	4 roulettes avec freins	243,42 €	12	187,25 €
120 x 80 x 88	GLT 1208/91	4 pieds	243,50 €	5	187,31 €
120 x 80 x 88	GLT 1208/91K	3 semelles	283,31 €	5	217,93 €
120 x 80 x 88	GLT 1208/91R	4 roulettes	278,08 €	5	213,91 €
120 x 80 x 88	GLT 1208/91RB	4 roulettes avec freins	285,36 €	5	219,51 €
120 x 100 x 122	GLT 1210/125	4 pieds	368,50 €	5	283,46 €
120 x 100 x 122	GLT 1210/125K	3 semelles	408,29 €	5	314,07 €
120 x 100 x 122	GLT 1210/125R	4 roulettes	403,08 €	5	310,06 €
120 x 100 x 122	GLT 1210/125RB	4 roulettes avec freins	410,36 €	5	315,66 €



## VOS POSSIBILITÉS DE COMBINAISON

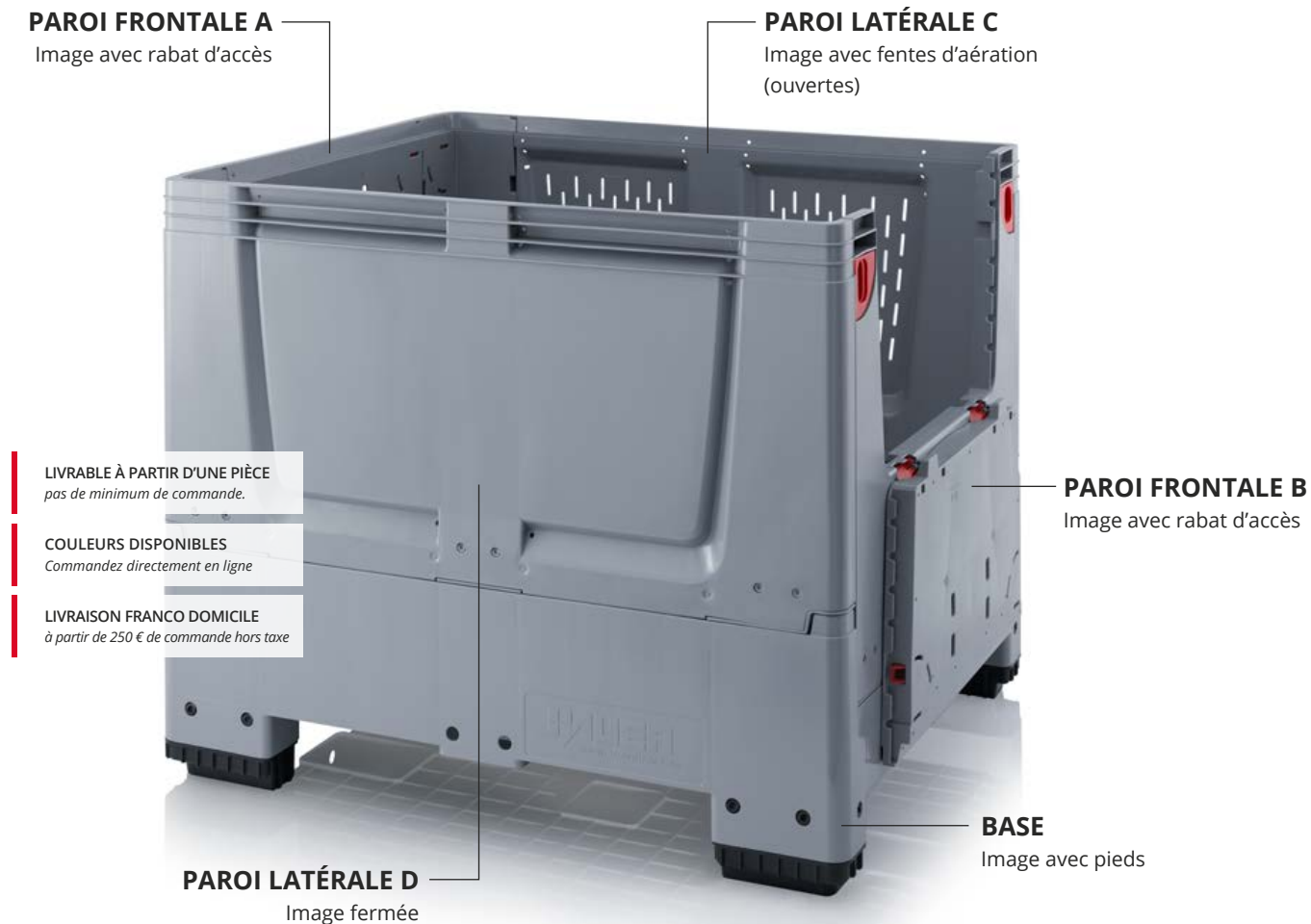

### Fidèle à vos souhaits

Les possibilités de combinaison offertes par AUER Packaging sont particulièrement attractives car elle savent s'adapter de manière flexible aux besoins individuels. Vous avez la possibilité de configurer la bigbox pliante selon les caractéristiques que vous souhaitez. Définissez vous-même le type de chaque paroi : avec rabats d'accès ou paroi pleine ou encore avec fentes d'aération.

- Sans surcoût
- Individualisation maximale
- Empilables également avec couvercle
- Accessoires optionnels

## VOS POSSIBILITÉS DE COMBINAISON

RAL 7001

Dimensions ext. Lo x La x H (cm)	Réf. article	Exécution du fond	Paroi frontale	Paroi latérale	Couvercle inférieur	Prix/pièce
120 x 80 x 100	KLX G 1208 15 K	fermé	fermé / fermé	avec fentes d'aération / avec fentes d'aération	3 semelles	204,70 €
120 x 80 x 100	KLX O 1208 16 F	avec fentes d'aération	fermé / fermé	avec fentes d'aération / Rabat d'accès	4 pieds	198,29 €
120 x 100 x 100	KLX G 1210 17 F	fermé	fermé / fermé	Rabat d'accès / fermé	4 pieds	212,42 €
120 x 100 x 100	KLX O 1210 18 K	avec fentes d'aération	fermé / fermé	Rabat d'accès / avec fentes d'aération	3 semelles	223,72 €



**KLX G 1210 13 K**

**VOTRE RÉFÉRENCE D'ARTICLE**

**EXÉCUTION DU FOND**

- G** | Message non-activé
- O** | Ouvert

**TAILLE (CM)**

- 1208** | 120 x 80
- 1210** | 120 x 100

**PAROI FRONTALE A / B**

- 1** | Message non-activé / Message non-activé
- 2** | Message non-activé / avec fentes d'aération
- 3** | Message non-activé / Rabat d'accès
- 4** | avec fentes d'aération / Message non-activé
- 5** | avec fentes d'aération / avec fentes d'aération
- 6** | avec fentes d'aération / Rabat d'accès
- 7** | Rabat d'accès / Message non-activé
- 8** | Rabat d'accès / avec fentes d'aération
- 9** | Rabat d'accès / Rabat d'accès

**PAROI LATÉRALE C / D**

- 1** | Message non-activé / Message non-activé
- 2** | Message non-activé / avec fentes d'aération
- 3** | Message non-activé / Rabat d'accès
- 4** | avec fentes d'aération / Message non-activé
- 5** | avec fentes d'aération / avec fentes d'aération
- 6** | avec fentes d'aération / Rabat d'accès
- 7** | Rabat d'accès / Message non-activé
- 8** | Rabat d'accès / avec fentes d'aération
- 9** | Rabat d'accès / Rabat d'accès

**COUVERCLE INFÉRIEUR**

- F** | 4 pieds
- K** | 3 semelles

**C'est aussi simple que ça !**

- » Choisissez si le fond doit être fermé (G) ou avec des fentes d'aération (O).
- » Indiquez les dimensions du bac (par ex: 1208 pour 120 x 80 cm). La hauteur est de 100 cm par défaut.
- » Saisissez pour les versions souhaitées des façades et des parois latérales les numéros des illustrations.
- » Choisissez des pieds (F) ou des barres de glisse (K).

Nous nous ferons un plaisir de répondre à toutes vos questions :

[info@auer-packaging.fr](mailto:info@auer-packaging.fr)



# ACCESSOIRES

*pour caisses-palettes*

Page 132 | Système de fermeture SASV

Page 132 | Système de fermeture SASV







# ACCESSOIRES CAISSES-PALETTES

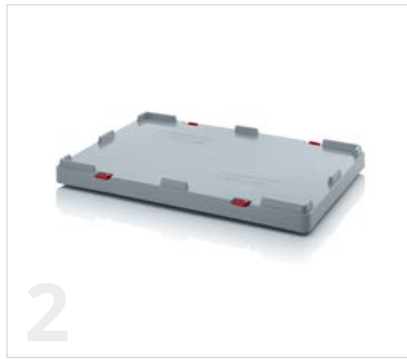

## 1 | COUVERCLES DE PROTECTION POUR BIG BOX

RAL 7001

correspondant à (cm)	Réf. article	Prix unitaire	Pièces/ emplacement	Prix/pièce sur emplacement
80 x 60	DE 86 BB	21,51 €	100	16,54 €
120 x 80	DE 1208 BB	41,96 €	50	32,28 €
120 x 100	DE 1210 BB	43,65 €	50	33,58 €



## 2 | COUVERCLES POUR IBC

RAL 7001

correspondant à (cm)	Réf. article	Prix unitaire	Pièces/ emplacement	Prix/pièce sur emplacement
120 x 80	DE IBC 500	48,46 €	25	37,28 €
120 x 100	DE IBC 1000	52,36 €	25	40,28 €



## 3 | COUVERCLES POUR BOX GLT

RAL 7001

correspondant à (cm)	Réf. article	Prix unitaire	Pièces/ emplacement	Prix/pièce sur emplacement
80 x 60	DE 86 GLT	20,32 €	50	15,63 €
120 x 80	DE 1208 GLT	48,46 €	25	37,28 €
120 x 100	DE 1210 GLT	52,36 €	25	40,28 €



## SYSTÈMES DE FERMOIR POUR BIGBOX (PLIABLES)

Réf. article	Modèle	Prix/pièce
4 SASV	2 charnières de blocage, 1 fermeture à genouillère, 1 cadenas	79,20 €
5 SASC	2 charnières de blocage, 2 cadenas avec vis à œillet	70,00 €
6 SC-Set	4 cadenas avec vis à œillet	40,00 €
41132 2	Cadenas Burg-Wächter	4,20 €



## BOUCHONS MÂLE FILETÉS

Réf. article	Modèle	Prix/pièce
7	SST-1 Couvercles à vis 1" adapté pour Big Box	5,00 €
8	SST-2 Couvercles à vis 2" adapté pour Big Box	5,00 €



## VANNE D'ÉCOULEMENT 2" POUR BIGBOX

Réf. article	Modèle	Prix/pièce
9	V2 Vanne d'écoulement 2" adaptée pour Big Box	15,00 €



## JEU DE ROUES POUR BIGBOX

Réf. article	correspondant à	Description	Prix/pièce
10	BBRA S1 120 x 80 et 120 x 100	4 roulettes directrices avec vis	39,00 €
11	BBRA S2 120 x 80 et 120 x 100	2 roulettes directrices, 2 roulettes directrices avec blocage total, vis comprises	42,25 €
	BBRA S3 120 x 80 et 120 x 100	4 roulettes directrices avec blocage total, vis comprises	45,50 €
10	BBRA S4 80 x 60	4 roulettes directrices avec vis	29,18 €
11	BBRA S5 80 x 60	2 roulettes directrices, 2 roulettes directrices avec blocage total, vis comprises	32,97 €
	BBRA S6 80 x 60	4 roulettes directrices avec blocage total, vis comprises	36,75 €

## PORTE-ÉTIQUETTES POUR BIGBOX PLIABLES KLK

RAL 3020

Dimensions ext. Lo x La (cm)	Réf. article	correspondant à	Prix/pièce
12	25 x 15 ETA5	Big Box pliables avec clapets d'ACCES	2,34 €





# CONTENEURS IBC

*Hygiène et sûreté*



## CONTENEURS IBC AVEC PALETTE PLASTIQUE

LIVRABLE À PARTIR D'UNE PIÈCE  
*pas de minimum de commande.*

LIVRAISON FRANCO DOMICILE  
*à partir de 250 € de commande hors taxe*



### Le grand classique

Le conteneur IBC d'AUER Packaging est la solution de stockage et de transport idéale pour les liquides de toute nature. Le réservoir se distingue par son grand volume de 1000 litres et sa simplicité d'utilisation. Pour le transport de marchandises dangereuses, le conteneur IBC est disponible en option avec homologation UN.

- Capacité de 1000 litres
- Faibles variations de la tare
- Réutilisable

## CONTENEURS IBC AVEC PALETTE PLASTIQUE

Dimensions ext. Lo x La x H (cm)	Réf. article	Ouverture de remplissage	Robinet de sortie	Certification UN	Prix unitaire	Pièces/ emplacement	Prix/pièce sur emplacement
120 x 100 x 116	IBC 1000 K 150.50	NW 150	NW 50		203,18 €	2	156,29 €
120 x 100 x 116	IBC 1000 K 225.80	NW 225	NW 80		208,64 €	2	160,49 €
120 x 100 x 116	IBC 1000 K 150.50-UN*	NW 150	NW 50	UN 31HA1/Y	209,32 €	2	161,01 €
120 x 100 x 116	IBC 1000 K 225.80-UN*	NW 225	NW 80	UN 31HA1/Y	214,78 €	2	165,21 €



## IBC PLIABLES / BAG IN BOX SYSTEM

LIVRABLE À PARTIR D'UNE PIÈCE  
*pas de minimum de commande.*

LIVRAISON FRANCO DOMICILE  
*à partir de 250 € de commande hors taxe*



### Pliable pour liquides

Le Bag in Box System d'AUER Packaging permet un maximum de sécurité et d'hygiène grâce à ses poches inliner interchangeable. Le conteneur réutilisable protège le contenu liquide et sa conception extrêmement robuste le rend parfaitement apte aux conditions de transport. Les poches inliner sont également disponibles sur demande en version aseptique.

- Conteneur réutilisable
- Maniement aisé
- Hygiène : pas de putréfaction
- Optimisation de la consommation d'espace

### IBC PLIABLES / BAG IN BOX SYSTEM

RAL 7001

Dimensions ext. Lo x La x H (cm)	Réf. article	Modèle	Prix unitaire	Pièces/ emplacement	Prix/pièce sur emplacement
120 x 80 x 91	IBC 500	Standard	383,48 €	5	294,98 €
120 x 100 x 125	IBC 1000	Standard	532,17 €	5	409,36 €
120 x 100 x 125	IBC 1000 EK	côté frontal avec ouverture d'accès	571,72 €	5	439,79 €



# POCHE INLINER ET ADAPTATEUR



LIVRABLE À PARTIR D'UNE PIÈCE  
pas de minimum de commande.

LIVRAISON FRANCO DOMICILE  
à partir de 250 € de commande hors taxe

## Sécurité hygiénique

La poche inliner interchangeable d'AUER Packaging assure une sécurité et une hygiène maximales. Elle est disponible en deux variantes : la version standard en matière apte au contact alimentaire, et la version aseptique traitée aux rayons X. Pour les deux types de poche, différentes tailles d'ouverture de remplissage sont disponibles, ainsi que des adaptateurs et robinets de soutirage.

- Volumes 250 / 500 / 1000 litres
- Matière 70 my Coes LDPE / métallocène / LDPE
- Traitement par rayons X en option
- Inliner formé à chaud

## STANDARD INLINER APTE AU CONTACT ALIMENTAIRE

Volume	Réf. article	Ouverture de remplissage	Robinet de sortie	Prix unitaire	Pièces par palette	Prix/pièce sur palette
250 litres	INL 250A2E2	Filetage intérieur 2" avec fermeture	Filetage intérieur 2" avec fermeture	13,11 €	300	10,08 €
250 litres	INL 250V2E2	Filetage intérieur 2" avec fermeture	Filetage extérieur 2" avec vanne	16,29 €	300	12,53 €
500 litres	INL 500A2E2	Filetage intérieur 2" avec fermeture	Filetage intérieur 2" avec fermeture	15,20 €	180	11,69 €
500 litres	INL 500V2E2	Filetage intérieur 2" avec fermeture	Filetage extérieur 2" avec vanne	18,39 €	180	14,14 €
500 litres	INL 500A2E6	Filetage intérieur 6" avec fermeture	Filetage intérieur 2" avec fermeture	26,49 €	180	20,37 €
500 litres	INL 500V2E6	Filetage intérieur 6" avec fermeture	Filetage extérieur 2" avec vanne	29,67 €	180	22,82 €
1 000 litres	INL 1000A2E2	Filetage intérieur 2" avec fermeture	Filetage intérieur 2" avec fermeture	17,25 €	144	13,27 €
1 000 litres	INL 1000V2E2	Filetage intérieur 2" avec fermeture	Filetage extérieur 2" avec vanne	20,44 €	144	15,72 €
1 000 litres	INL 1000A2E6	Filetage intérieur 6" avec fermeture	Filetage intérieur 2" avec fermeture	28,53 €	144	21,95 €
1 000 litres	INL 1000V2E6	Filetage intérieur 6" avec fermeture	Filetage extérieur 2" avec vanne	31,72 €	144	24,40 €
1 000 litres	INL 1000DN50E0		Filetage extérieur DN 50 avec vanne	30,90 €	144	23,77 €



## POCHES INLINER ASEPTIQUES TRAITÉ AUX RAYONS X, EMBALLÉ SÉPARÉMENT DANS DES SACS STÉRILES

Volume	Réf. article	Ouverture de remplissage	Robinet de sortie	Prix unitaire	Pièces par palette	Prix/pièce sur palette
250 litres	A-INL 250A2E2	Filetage intérieur 2" avec fermeture	Filetage intérieur 2" avec fermeture	19,02 €	300	14,63 €
250 litres	A-INL 250V2E2	Filetage intérieur 2" avec fermeture	Filetage extérieur 2" avec vanne	22,21 €	300	17,08 €
500 litres	A-INL 500A2E2	Filetage intérieur 2" avec fermeture	Filetage intérieur 2" avec fermeture	24,94 €	180	19,18 €
500 litres	A-INL 500V2E2	Filetage intérieur 2" avec fermeture	Filetage extérieur 2" avec vanne	28,12 €	180	21,63 €
500 litres	A-INL 500A2E6	Filetage extérieur 6" avec fermeture	Filetage intérieur 2" avec fermeture	36,22 €	180	27,86 €
500 litres	A-INL 500V2E6	Filetage extérieur 6" avec fermeture	Filetage extérieur 2" avec vanne	39,41 €	180	30,31 €
1 000 litres	A-INL 1000A2E2	Filetage intérieur 2" avec fermeture	Filetage intérieur 2" avec fermeture	28,63 €	144	22,02 €
1 000 litres	A-INL 1000V2E2	Filetage intérieur 2" avec fermeture	Filetage extérieur 2" avec vanne	31,81 €	144	24,47 €
1 000 litres	A-INL 1000A2E6	Filetage extérieur 6" avec fermeture	Filetage intérieur 2" avec fermeture	39,91 €	144	30,70 €
1 000 litres	A-INL 1000V2E6	Filetage extérieur 6" avec fermeture	Filetage extérieur 2" avec vanne	43,09 €	144	33,15 €
1 000 litres	A-INL 1000DN50E0		Filetage extérieur DN 50 avec vanne	42,28 €	144	32,52 €



## ACCESSOIRES CONTENEURS IBC



### ADAPTATEUR AVEC JOINT

Réf. article	Type	De	Pour	Prix/pièce
1 A1	Adaptateur	Filetage extérieur 2" S60	2" BSP	6,44 €
2 A2	Adaptateur	Filetage extérieur 2" S60	2" Male Cam	6,44 €
3 A3	Adaptateur	Filetage extérieur 2" S60	2" Tri-Clamp	6,44 €
4 A4	Adaptateur	Filetage extérieur 2" S60	Raccord fileté à usage alimentaire DN 50	6,44 €
5 A5	Adaptateur	Filetage intérieur 2"	Raccord fileté à usage alimentaire DN 50	59,28 €
6 A6	Adaptateur	Filetage intérieur 2"	Filetage extérieur 2"	65,21 €
7 V50	Vanne papillon	Filetage intérieur 2"	Filetage intérieur 2"	94,85 €



### PONT DE REMPLISSAGE IBC

Réf. article	correspondant à	Prix/pièce
8 BB IBC 2	INL avec 2" entrée	300,00 €
9 BB IBC 6	INL avec 6" entrée	300,00 €



Sortie  
2" S60 filetage extérieur

Sortie  
2" filetage intérieur

# ACCESSOIRES DE TRANSPORT

*Une mobilité maximale*







# CHARIOTS PORTE-BAC COMPACTS 60 x 40 cm

LIVRABLE À PARTIR D'UNE PIÈCE  
pas de minimum de commande.

COULEURS DISPONIBLES  
Commandez directement en ligne

LIVRAISON FRANCO DOMICILE  
à partir de 250 € de commande hors taxe



## Le grand classique mobile

Avec le chariot porte-bac Compact d'AUER Packaging, déplacer vos bacs plastique d'un point à un autre devient un jeu d'enfant. Les dimensions de 60 x 40 cm de la base permettent également de transporter deux bacs de 40 x 30 cm. Vous avez le choix entre des roulettes en caoutchouc ou en polyamide, fixes ou pivotantes et un dispositif de freinage en option, ainsi qu'une protection anti-fils.

- Roulettes de haute qualité, offrant très peu de frottements
- Disponible en différentes versions
- Grande stabilité, charge admissible 250 kg
- Conçu pour les dimensions Euro

## CHARIOTS PORTE-BAC COMPACTS AVEC ROULETTES EN CAOUTCHOUC 60 x 40 cm

Dimensions ext. Lo x La (cm)	Réf. article	Réf. article	Modèle Roulettes	Prix unitaire	Pièces par palette	Prix/pièce sur palette
62 x 42	RO 64.4 GU-3020	RO 64.4 GU-5015	4 roues pivotantes	29,84 €	80	22,95 €
62 x 42	RO 64.4 GU BO-3020	RO 64.4 GU BO-5015	2 roues pivotantes, 2 roues fixes	30,12 €	80	23,17 €
62 x 42	RO 64.4 GU FA-3020	RO 64.4 GU FA-5015	4 roues pivotantes avec pare fils	31,60 €	80	24,31 €
62 x 42	RO 64.4 GU FE-3020	RO 64.4 GU FE-5015	2 roues pivotantes, 2 roues pivotantes avec freins	34,13 €	80	26,25 €



## CHARIOTS PORTE-BAC COMPACTS AVEC ROULETTES EN POLYAMIDE 60 x 40 cm

Dimensions ext. Lo x La (cm)	Réf. article	Réf. article	Modèle Roulettes	Prix unitaire	Pièces par palette	Prix/pièce sur palette
62 x 42	RO 64.4 PA-3020	RO 64.4 PA-5015	4 roues pivotantes	29,52 €	80	22,71 €
62 x 42	RO 64.4 PA BO-3020	RO 64.4 PA BO-5015	2 roues pivotantes, 2 roues fixes	29,06 €	80	22,35 €
62 x 42	RO 64.4 PA FE-3020	RO 64.4 PA FE-5015	2 roues pivotantes, 2 roues pivotantes avec freins	32,38 €	80	24,91 €
62 x 42	RO 64.4 PAX-3020	RO 64.4 PAX-5015	4 support en acier inoxydable de roues pivotantes	51,94 €	80	39,95 €
62 x 42	RO 64.4 PAX BO-3020	RO 64.4 PAX BO-5015	2 support en acier inoxydable de roues pivotantes, 2 support en acier inoxydable de roues fixes	51,49 €	80	39,61 €



## COULEURS STANDARDS



RAL 3020  
rouge trafic



RAL 5015  
bleu ciel



# CHARIOT PORTE-BAC COMPACT HD 60 x 40 cm

LIVRABLE À PARTIR D'UNE PIÈCE  
pas de minimum de commande.

LIVRAISON FRANCO DOMICILE  
à partir de 250 € de commande hors taxe



## Le costaud

Grâce au chariot porte-bac compact HD d'AUER Packaging, vous pouvez déplacer en toute facilité vos conteneurs en plastique lourdement chargés. Les dimensions de base de 60 x 40 cm permettent aussi de transporter deux conteneurs de 40 x 30 cm. Avec roulettes en caoutchouc ou en polyamide fixes ou pivotantes, frein ou pare-fils en option.

- Version renforcée par des tubes en acier
- Charge admissible très élevée de 350 kg
- Roulettes légères de grande qualité
- Compatible avec le format Euro

## CHARIOT PORTE-BAC COMPACT HD AVEC ROULETTES EN CAOUTCHOUC 60 x 40 cm

Dimensions ext. Lo x La (cm)	Réf. article	Réf. article	Modèle Roulettes	Prix/pièce sur palette	Pièces par palette	Prix unitaire
62 x 42	RO 64.4 HD GU-3020	RO 64.4 HD GU-5015	4 roues pivotantes	32,95 €	80	42,84 €
62 x 42	RO 64.4 HD GU BO-3020	RO 64.4 HD GU BO-5015	2 roues pivotantes, 2 roues fixes	33,17 €	80	43,12 €
62 x 42	RO 64.4 HD GU FA-3020	RO 64.4 HD GU FA-5015	4 roues pivotantes avec pare fils	34,31 €	80	44,60 €
62 x 42	RO 64.4 HD GU FE-3020	RO 64.4 HD GU FE-5015	2 roues pivotantes, 2 roues pivotantes avec freins	36,25 €	80	47,13 €



## CHARIOT PORTE-BAC COMPACT HD AVEC ROULETTES EN POLYAMIDE 60 x 40 cm

Dimensions ext. Lo x La (cm)	Réf. article	Réf. article	Modèle Roulettes	Prix/pièce sur palette	Pièces par palette	Prix unitaire
62 x 42	RO 64.4 HD PA-3020	RO 64.4 HD PA-5015	4 roues pivotantes	32,71 €	80	42,52 €
62 x 42	RO 64.4 HD PA BO-3020	RO 64.4 HD PA BO-5015	2 roues pivotantes, 2 roues fixes	32,35 €	80	42,06 €
62 x 42	RO 64.4 HD PA FE-3020	RO 64.4 HD PA FE-5015	2 roues pivotantes, 2 roues pivotantes avec freins	34,91 €	80	45,38 €
62 x 42	RO 64.4 HD PAX-3020	RO 64.4 HD PAX-5015	4 support en acier inoxydable de roues pivotantes	50,22 €	80	65,28 €
62 x 42	RO 64.4 HD PAX BO-3020	RO 64.4 HD PAX BO-5015	2 support en acier inoxydable de roues pivotantes, 2 support en acier inoxydable de roues fixes	53,61 €	80	69,69 €



# CHARIOT PORTE-BAC MAXI HD 80 x 60 cm



## Grand format empilable

La nouvelle génération des chariots porte-bacs Maxi d'AUER Packaging n'est pas uniquement capable d'accueillir de gros bacs en plastique avec des dimensions de base de 80 x 60 cm. Le pont est conçu de manière à ce que deux bacs de 60 x 40 cm ou quatre de 40 x 30 cm puissent être transportés côte à côte en toute sécurité.

Autre nouveauté : en plus des renforts en tubes en acier qui équipent aussi la version de base, une version à toute épreuve ultrarésistante avec une paire de roulettes pivotantes supplémentaires est également disponible. Grâce au soutien stable au milieu, le chariot porte-bac Maxi doté de six roulettes peut transporter une charge de 500 kg.

- Disponible avec 4 ou 6 roulettes au choix
- Charge admissible très élevée de 250 ou 500 kg
- Compatible avec le format Euro
- Roulettes légères de grande qualité

## CHARIOT PORTE-BAC MAXI HD AVEC ROULETTES EN CAOUTCHOUC 80 x 60 cm

Dimensions ext. Lo x La (cm)	Réf. article	Réf. article	Modèle Roulettes	Prix/pièce sur palette	Pièces par palette	Prix unitaire
82 x 62	RO 86.4 HD GU-3020	RO 86.4 HD GU-5015	4 roues pivotantes	52,63 €	32	68,42 €
82 x 62	RO 86.4 HD GU BO-3020	RO 86.4 HD GU BO-5015	2 roues pivotantes, 2 roues fixes	52,23 €	32	67,90 €
82 x 62	RO 86.4 HD GU FA-3020	RO 86.4 HD GU FA-5015	4 roues pivotantes avec pare fils	55,03 €	32	71,54 €
82 x 62	RO 86.4 HD GU FE-3020	RO 86.4 HD GU FE-5015	2 roues pivotantes, 2 roues pivotantes avec freins	55,91 €	26	72,68 €
82 x 62	RO 86.6 HD GU-3020	RO 86.6 HD GU-5015	6 roulettes pivotantes	63,98 €	32	83,17 €
82 x 62	RO 86.6 HD GU BO-3020	RO 86.6 HD GU BO-5015	4 roulettes pivotantes, 2 roulettes fixes	63,42 €	32	82,44 €
82 x 62	RO 86.6 HD GU FA-3020	RO 86.6 HD GU FA-5015	6 roulettes pivotantes avec pare-fils	67,34 €	32	87,54 €
82 x 62	RO 86.6 HD GU FE-3020	RO 86.6 HD GU FE-5015	4 roulettes pivotantes, 2 roulettes pivotantes avec frein	69,48 €	26	90,33 €



## COULEURS STANDARDS



LIVRABLE À PARTIR D'UNE PIÈCE  
pas de minimum de commande.

LIVRAISON FRANCO DOMICILE  
à partir de 250 € de commande hors taxe



### CHARIOT PORTE-BAC MAXI HD AVEC ROULETTES EN POLYAMIDE 80 x 60 cm

Dimensions ext. Lo x La (cm)	Réf. article	Réf. article	Modèle Roulettes	Prix/pièce sur palette	Pièces par palette	Prix unitaire
82 x 62	RO 86.4 HD PA-3020	RO 86.4 HD PA-5015	4 roues pivotantes	49,95 €	32	64,94 €
82 x 62	RO 86.4 HD PA BO-3020	RO 86.4 HD PA BO-5015	2 roues pivotantes, 2 roues fixes	49,13 €	32	63,87 €
82 x 62	RO 86.4 HD PA FE-3020	RO 86.4 HD PA FE-5015	2 roues pivotantes, 2 roues pivotantes avec freins	52,95 €	26	68,84 €
82 x 62	RO 86.4 HD PAX-3020	RO 86.4 HD PAX-5015	4 support en acier inoxydable de roues pivotantes	67,19 €	32	87,35 €
82 x 62	RO 86.4 HD PAX BO-3020	RO 86.4 HD PAX BO-5015	2 support en acier inoxydable de roues pivotantes, 2 support en acier inoxydable de roues fixes	62,97 €	32	81,86 €
82 x 62	RO 86.6 HD PA-3020	RO 86.6 HD PA-5015	6 roulettes pivotantes	74,95 €	32	97,44 €
82 x 62	RO 86.6 HD PA BO-3020	RO 86.6 HD PA BO-5015	4 roulettes pivotantes, 2 roulettes fixes	74,13 €	32	96,37 €
82 x 62	RO 86.6 HD PA FE-3020	RO 86.6 HD PA FE-5015	4 roulettes pivotantes, 2 roulettes pivotantes avec frein	77,95 €	26	101,34 €
82 x 62	RO 86.6 HD PAX-3020	RO 86.6 HD PAX-5015	6 roulettes pivotantes en acier inoxydable	92,19 €	32	119,85 €
82 x 62	RO 86.6 HD PAX BO-3020	RO 86.6 HD PAX BO-5015	4 roulettes pivotantes en acier inoxydable, 2 roulettes fixes en acier inoxydable	87,97 €	32	114,36 €



# DIABLE UNIVERSEL



LIVRABLE À PARTIR D'UNE PIÈCE  
*pas de minimum de commande.*

LIVRAISON FRANCO DOMICILE  
*à partir de 250 € de commande hors taxe*

## Transporté en toute sécurité

Le diable universel d'AUER Packaging est l'auxiliaire polyvalent pour le transport des charges lourdes. Muni de sa robuste plaque métallique, il permet de transporter commodément même les objets encombrants. La conception ergonomique ajoute encore au confort des manutentions.

- Ergonomique
- Utilisation universelle
- Capacité de charge jusqu'à 160 kg
- Roulettes avec particulièrement peu de frottements

## DIABLE UNIVERSEL

RAL 7016

Réf. article	Modèle	Capacité de charge	Prix unitaire	Pièces par palette	Prix/pièce sur palette
1 SK U	sans réglage en hauteur	160 kg	162,20 €	14	124,77 €
2 SK V U	avec réglage en hauteur	160 kg	184,39 €	14	141,84 €



## CHARIOTS D'EMPILAGE POUR CHARIOTS PORTE-BAC COMPACTS

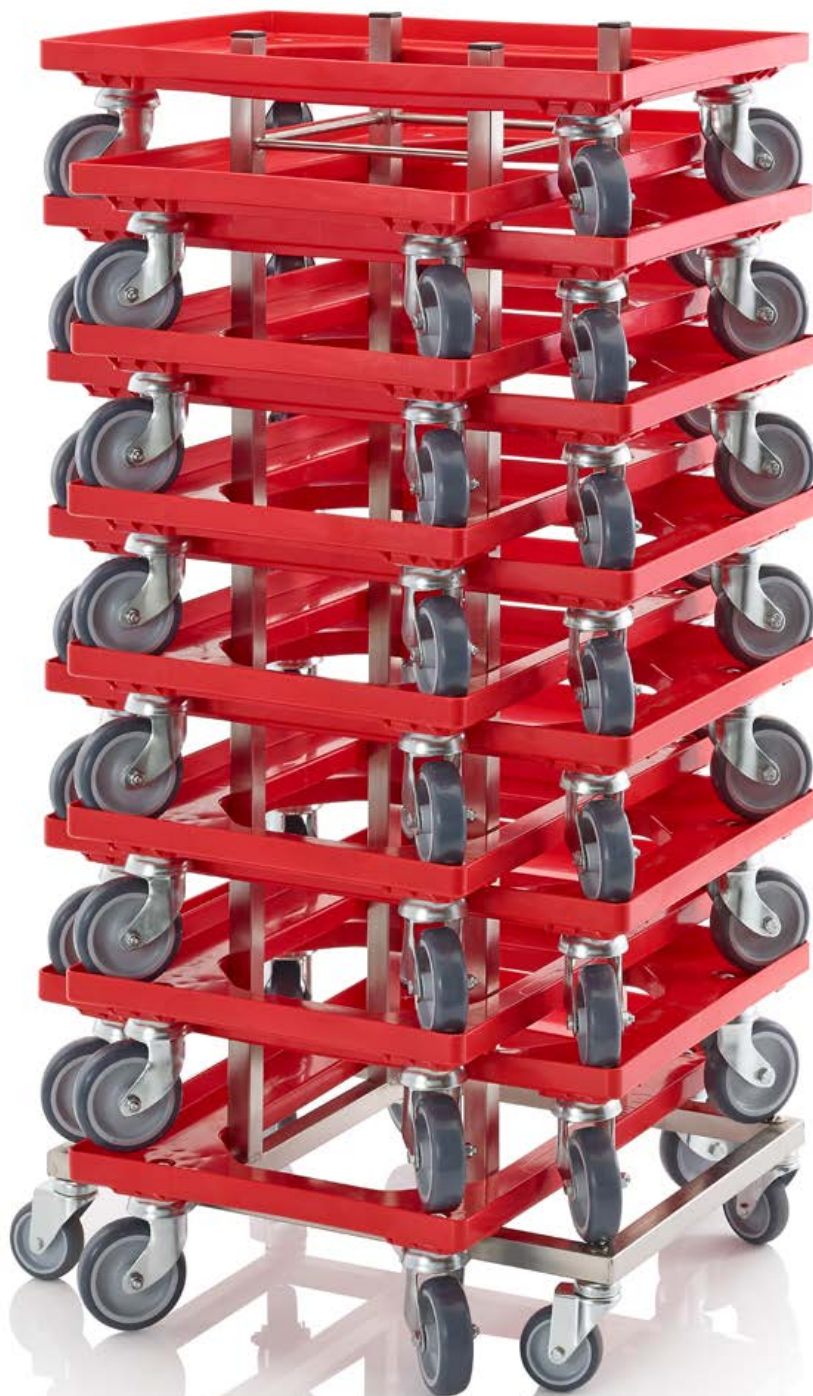

LIVRABLE À PARTIR D'UNE PIÈCE  
*pas de minimum de commande.*

LIVRAISON FRANCO DOMICILE  
*à partir de 250 € de commande hors taxe*

### Rangement gain de place

Le chariot d'empilage pour chariots porte-bac, par AUER Packaging, permet d'empiler jusqu'à 15 chariots porte-bac et de réaliser ainsi un substantiel gain de place. Ses quatre roulettes très fluides, à la bande de roulement en santoprène, assure au chariot d'empilage un déplacement souple et silencieux.

- Cadre en inox
- Jusqu'à 15 chariots porte-bac AUER empilables
- Manœuvrables et silencieuses
- 4 roues faciles à manœuvrer

### CHARIOTS D'EMPILAGE POUR CHARIOTS PORTE-BAC COMPACTS

Dimensions ext. Lo x La x H (cm)	Réf. article	Prix unitaire	Pièces par palette	Prix/pièce sur palette
60 x 41 x 118	SW RO	216,66 €	10	166,66 €

## ROULETTES



## ROULETTE PIVOTANTE

Réf. article	correspondant à	Ø x largeur de la roulette (cm)	Matériau du boîtier	Modèle Roulettes	Dispositif de blocage intégral	Pare-fils	Prix pour achat à l'unité	
1	RLGGV100x30P64x64	RO 64.4, RO 86.4, RO 86.6	10 x 3,0	acier zingué	Roulette caoutchouc grise	aucun	aucun	4,10 €
2	RLGGFV100x30P64x64	RO 64.4, RO 86.4, RO 86.6	10 x 3,0	acier zingué	Roulette caoutchouc grise	aucun	oui	4,63 €
3	RLKNV100x34P64x64	RO 64.4, RO 86.4, RO 86.6	10 x 3,4	acier zingué	Roulette plastique nature	aucun	aucun	4,54 €
4	RLKNE100x27P64x64	RO 64.4, RO 86.4, RO 86.6	10 x 2,7	Acier inoxydable poli	Roulette plastique nature	aucun	aucun	12,99 €
5	RLKSV100x30P64x64	RO 64.4, RO 86.4, RO 86.6	10 x 3,0	acier zingué	Roulette plastique noire	aucun	aucun	4,01 €
6	RLGSV125x38P105x80		12,5 x 3,8	acier zingué	Roulette caoutchouc noire	aucun	aucun	5,87 €
7	RLGSFV125x38P105x80		12,5 x 3,8	acier zingué	Roulette caoutchouc noire	aucun	oui	6,96 €
8	RLKNV125x34P105x80		12,5 x 3,4	acier zingué	Roulette plastique nature	aucun	aucun	5,80 €
9	RLKNFV125x34P105x80		12,5 x 3,4	acier zingué	Roulette plastique nature	aucun	oui	6,52 €
10	RLKNE125x34P100x80		12,5 x 3,4	acier inoxydable	Roulette plastique nature	aucun	aucun	14,95 €
11	RLGGV100x30P140x52	Bigbox 120 x 80 et 120 x 100	10,0 x 3,0	acier zingué	Roulette caoutchouc grise	aucun	aucun	9,75 €
12	RLGGE100x30P140x52	Bigbox 120 x 80 et 120 x 100	10,0 x 3,0	Acier inoxydable poli	Roulette caoutchouc grise	aucun	aucun	36,50 €
13	RLKNV125x34P140x52	Bigbox 120 x 80 et 120 x 100	12,5 x 3,4	acier zingué	Roulette plastique nature	aucun	aucun	11,07 €
14	RLGGV75x24	Chariots d'empilage	7,5 x 2,4	acier zingué	Roulette caoutchouc grise	aucun	aucun	3,21 €



## ROUES ESD

Réf. article	correspondant à	Ø x largeur de la roulette (cm)	Matériau du boîtier	Modèle Roulettes	Dispositif de blocage intégral	Pare-fils	Prix pour achat à l'unité	
16	RLESV100x30P64x64	RO 64.4, RO 86.4, RO 86.6	10 x 3,0	acier zingué	Roulette caoutchouc noire ESD	nein	aucun	5,81 €
17	RLESTV100x30P64x64	RO 64.4, RO 86.4, RO 86.6	10 x 3,0	acier zingué	Roulette caoutchouc noire ESD	oui	aucun	7,74 €
18	RLESV125x34P105x80		12,5 x 3,4	acier zingué	Roulette plastique noire ESD	aucun	aucun	8,45 €
19	RLESV100x30P140x52	Bigbox 120 x 80 et 120 x 100	10,0 x 3,0	acier zingué	Roulette caoutchouc noire ESD	aucun	aucun	10,20 €
20	RLESTV100x30P140x52	Bigbox 120 x 80 et 120 x 100	10,0 x 3,0	acier zingué	Roulette caoutchouc noire ESD	oui	aucun	12,15 €





## ROULETTE DIRECTRICE AVEC FREIN

Réf. article	correspondant à	Ø x largeur de la roulette (cm)	Matériau du boîtier	Modèle Roulettes	Dispositif de blocage intégral	Pare-fils	Prix pour achat à l'unité	
21	RLGGTV100x30P64x64	RO 64.4, RO 86.4, RO 86.6	10 x 3,0	acier zingué	Roulette caoutchouc grise	oui	aucun	8,27 €
22	RLGGTFV100x30P64x64	RO 64.4, RO 86.4, RO 86.6	10 x 3,0	acier zingué	Roulette caoutchouc grise	oui	oui	7,91 €
23	RLKNTV100x34P64x64	RO 64.4, RO 86.4, RO 86.6	10 x 3,4	acier zingué	Roulette plastique nature	oui	aucun	6,94 €
24	RLKNTV100x30P64x64	RO 64.4, RO 86.4, RO 86.6	10 x 3,0	Acier inoxydable poli	Roulette plastique nature	oui	aucun	13,46 €
25	RLGSTV125x38P105x80		12,5 x 3,8	acier zingué	Roulette caoutchouc noire	oui	aucun	8,85 €
26	RLKNTV125x34P105x80		12,5 x 3,4	acier zingué	Roulette plastique nature	oui	aucun	7,38 €
27	RLGGTV100x30P140x52	Bigbox 120 x 80 et 120 x 100	10,0 x 3,0	acier zingué	Roulette caoutchouc grise	oui	aucun	11,87 €
28	RLKNTV125x34P140x52	Bigbox 120 x 80 et 120 x 100	12,5 x 3,4	acier zingué	Roulette plastique nature	oui	aucun	14,39 €
29	RLGGTV75x24	Chariot système	7,5 x 2,4	acier zingué	Roulette caoutchouc grise	oui	aucun	3,76 €



## ROULETTE FIXE

Réf. article	correspondant à	Ø x largeur de la roulette (cm)	Matériau du boîtier	Modèle Roulettes	Dispositif de blocage intégral	Pare-fils	Prix pour achat à l'unité	
30	RBKNE100x27P64x64	RO 64.4, RO 86.4, RO 86.6	10 x 2,7	Acier inoxydable poli	Roulette plastique nature	aucun	aucun	16,32 €
31	RBKSV100x34P64x64	RO 64.4, RO 86.4, RO 86.6	10 x 3,4	acier zingué	Roulette plastique noire	aucun	aucun	3,58 €
32	RBGSV125x38P105x80		12,5 x 3,8	acier zingué	Roulette caoutchouc noire	aucun	aucun	5,50 €
33	RBGSFV125x38P105x80		12,5 x 3,8	acier zingué	Roulette caoutchouc noire	aucun	oui	6,60 €
34	RBKNV125x34P105x80		12,5 x 3,4	acier zingué	Roulette plastique nature	aucun	aucun	4,90 €
35	RBKNFV125x34P105x80		12,5 x 3,4	acier zingué	Roulette plastique nature	aucun	oui	5,34 €
36	RBKNE125x34P100x80		12,5 x 3,4	acier inoxydable	Roulette plastique nature	aucun	aucun	9,31 €

# CHARIOTS SYSTÈME

*Rangement mobile*





## CHARIOTS SYSTÈME POUR BLOCS TIROIRS



LIVRABLE À PARTIR D'UNE PIÈCE  
*pas de minimum de commande.*

LIVRAISON FRANCO DOMICILE  
*à partir de 250 € de commande hors taxe*

### Pour des séquences de travail idéales

Le chariot système pour blocs tiroirs d'AUER Packaging se distingue par sa facilité de maniement. Les bacs de stockage et blocs tiroirs s'accrochent tout simplement au cadre en profilés d'aluminium spécialement conçu à cet effet. Vous avez ainsi une parfaite vision de tout votre nécessaire de travail, quel que soit le lieu où vous vous trouvez.

- Robuste profilé d'aluminium
- Grande capacité de charge
- Roulettes à faibles frottements, avec frein

» Pour la version ESD, consultez la page 168



### CHARIOTS SYSTÈME POUR BLOCS TIROIRS SANS CONTENU

	Dimensions La x Lo x H (cm)	Réf. article	Modèle	Équipement	Prix/pièce
1	112 x 65 x 135	SR.L	unilatéral	sans contenu (convient pour des bacs pour étagère d'une hauteur de 9 cm)	607,83 €
2	112 x 65 x 135	SR.L.214	unilatéral	sans contenu (convient pour des bacs pour étagère d'une hauteur de 14 cm)	607,83 €



### CHARIOTS SYSTÈME POUR BLOCS TIROIRS PROFONDEUR DE RAYONNAGE 30 cm

	Dimensions La x Lo x H (cm)	Réf. article	Modèle	Équipement	Prix/pièce
3	112 x 65 x 135	SR.L.3109	unilatéral	56 x RK 3109 (30 x 11,7 x 9 cm)	701,60 €
4	112 x 65 x 135	SR.L.31509	unilatéral	42 x RK 31509 (30 x 15,6 x 9 cm)	679,68 €
5	112 x 65 x 135	SR.L.3209	unilatéral	28 x RK 3209 (30 x 23,4 x 9 cm)	665,41 €
6	112 x 65 x 135	SR.L.3214	unilatéral	20 x RK 3214 (30 x 23,4 x 14 cm)	658,06 €



### CHARIOTS SYSTÈME POUR BLOCS TIROIRS PROFONDEUR DE RAYONNAGE 40 cm

	Dimensions La x Lo x H (cm)	Réf. article	Modèle	Équipement	Prix/pièce
3	112 x 65 x 135	SR.L.4109	unilatéral	56 x RK 4109 (40 x 11,7 x 9 cm)	710,77 €
4	112 x 65 x 135	SR.L.41509	unilatéral	42 x RK 41509 (40 x 15,6 x 9 cm)	688,86 €
5	112 x 65 x 135	SR.L.4209	unilatéral	28 x RK 4209 (40 x 23,4 x 9 cm)	671,53 €
6	112 x 65 x 135	SR.L.4214	unilatéral	20 x RK 4214 (40 x 23,4 x 14 cm)	662,43 €



### CHARIOTS SYSTÈME POUR BLOCS TIROIRS PROFONDEUR DE RAYONNAGE 50 cm

	Dimensions La x Lo x H (cm)	Réf. article	Modèle	Équipement	Prix/pièce
3	112 x 65 x 135	SR.L.5109	unilatéral	56 x RK 5109 (50 x 11,7 x 9 cm)	730,13 €
4	112 x 65 x 135	SR.L.51509	unilatéral	42 x RK 51509 (50 x 15,6 x 9 cm)	705,67 €
5	112 x 65 x 135	SR.L.5209	unilatéral	28 x RK 5209 (50 x 23,4 x 9 cm)	683,25 €
6	112 x 65 x 135	SR.L.5214	unilatéral	20 x RK 5214 (50 x 23,4 x 14 cm)	670,80 €





# CHARIOTS SYSTÈME POUR BACS BASCULANTS

LIVRABLE À PARTIR D'UNE PIÈCE  
*pas de minimum de commande.*

LIVRAISON FRANCO DOMICILE  
*à partir de 250 € de commande hors taxe*



## Transparence totale

Le chariot système pour bacs basculants d'AUER Packaging, équipé de ses bacs transparents, assure constamment une visibilité parfaite sur vos pièces, auxquelles vous accédez rapidement. Les différents modules de bacs basculants peuvent se combiner à volonté. Lors de votre commande, vous pouvez choisir si le chariot doit accueillir des bacs basculants d'un seul ou des deux côtés.

- Robuste profilé d'aluminium
- Grande capacité de charge
- Roulettes à faibles frottements, avec frein
- Selon les versions, possibilité d'équipement bilatéral





## CHARIOTS SYSTÈME POUR BACS BASCULANTS

	Dimensions La x Lo x H (cm)	Réf. article	Modèle	Équipement	Prix/pièce
1	69 x 45 x 134	SK.L	unilatéral	sans contenu	330,98 €
2	69 x 68 x 134	SK.T	accès des deux côtés	sans contenu	341,20 €
3	69 x 45 x 134	SK.L.GB	unilatéral	1 x KKS 9 t, 3 x KKS 6 t, 2 x KKS 5 t, 1 x KKS 4 t, 1 x KKS 3 t	439,91 €
4	69 x 68 x 134	SK.T.GB	accès des deux côtés	2 x KKS 9 t, 6 x KKS 6 t, 4 x KKS 5 t, 2 x KKS 4 t, 2 x KKS 3 t	559,05 €
5	69 x 45 x 134	SK.L.9	unilatéral	15 x KKS 9 t	467,48 €
6	69 x 45 x 134	SK.L.6	unilatéral	10 x KKS 6 t	432,72 €
7	69 x 45 x 134	SK.L.5	unilatéral	7 x KKS 5 t	438,25 €
8	69 x 45 x 134	SK.L.4	unilatéral	5 x KKS 4 t	420,89 €
9	69 x 45 x 134	SK.L.3	unilatéral	5 x KKS 3 t	434,35 €
10	69 x 45 x 134	SK.L.2	unilatéral	3 x KKS 2 t	439,63 €
	69 x 68 x 134	SK.T.9	accès des deux côtés	30 x KKS 9 t	614,20 €
	69 x 68 x 134	SK.T.6	accès des deux côtés	20 x KKS 6 t	544,67 €
	69 x 68 x 134	SK.T.5	accès des deux côtés	14 x KKS 5 t	555,73 €
	69 x 68 x 134	SK.T.4	accès des deux côtés	10 x KKS 4 t	521,01 €
	69 x 68 x 134	SK.T.3	accès des deux côtés	10 x KKS 3 t	547,95 €
	69 x 68 x 134	SK.T.2	accès des deux côtés	6 x KKS 2 t	558,51 €



## CHARIOTS SYSTÈME POUR BACS EURO



### Rangement mobile

Le chariot système pour bacs Euro d'AUER Packaging est la solution idéale lorsque vous devez régulièrement disposer de plusieurs bacs Euro sur vos différents lieux d'intervention. Grâce à ce chariot système, vous vous épargnez les pertes de temps liées à la préparation de votre matériel sur palette ou à son transport à la main.

» Pour la version ESD, consultez la page 170

- Robuste profilé d'aluminium
- Grande capacité de charge
- Roulettes à faibles frottements, avec frein
- Roulement facile même en charge



## CHARIOTS SYSTÈME POUR BACS EURO

	Dimensions ext. Lo x La x H (cm)	Réf. article	Modèle	Équipement	Prix/pièce
1	59 x 76 x 135	SE.L	unilatéral	sans contenu	625,48 €
2	59 x 76 x 135	SE.L.6475	unilatéral	6 x EG 64/75	676,37 €
3	59 x 76 x 135	SE.L.6412	unilatéral	5 x EG 64/12	671,35 €
4	59 x 76 x 135	SE.L.6417	unilatéral	4 x EG 64/17	664,93 €
5	59 x 76 x 135	SE.L.6422	unilatéral	3 x EG 64/22	658,40 €
6	59 x 76 x 135	SE.L.6432	unilatéral	3 x EG 64/12, 1 x EG 64/32	664,08 €
7	59 x 76 x 135	SE.L.6442	unilatéral	2 x EG 64/42	651,65 €



# PRODUITS ESD

*Protégée avant le chargement*



**NOUVEAU**







## BACS EURO ESD

LIVRABLE À PARTIR D'UNE PIÈCE  
pas de minimum de commande.

LIVRAISON FRANCO DOMICILE  
à partir de 250 € de commande hors taxe



### Antistatisme pour tous les besoins

Les bacs Euro ESD d'AUER Packaging sont fabriqués en une matière plastique conductrice d'électricité et conviennent ainsi particulièrement au stockage et au transport de matériel électronique sans risque d'endommagement électrostatique.

- Matière conductrice d'électricité
- Tous les formats Euro courants
- Empilables également avec couvercle
- Particulièrement robuste

### BACS EURO ESD

RAL 9017

Dimensions ext. Lo x La x H (cm)	Réf. article	Prix unitaire	Pièces par palette	Prix/pièce sur palette
20 x 15 x 13,5	ESD EG 21512 HG	2,73 €	760	2,10 €
30 x 20 x 12,0	ESD EG 32/12 HG	4,00 €	380	3,08 €
30 x 20 x 17,0	ESD EG 32/17 HG	4,64 €	260	3,57 €
40 x 30 x 7,5	ESD EG 43/75 HG	5,06 €	330	3,89 €
40 x 30 x 12,0	ESD EG 43/12 HG	6,27 €	190	4,82 €
40 x 30 x 17,0	ESD EG 43/17 HG	7,53 €	130	5,79 €
40 x 30 x 22,0	ESD EG 43/22 HG	8,55 €	100	6,58 €
40 x 30 x 27,0	ESD EG 43/27 HG	9,31 €	80	7,16 €
40 x 30 x 32,0	ESD EG 43/32 HG	10,40 €	70	8,00 €
60 x 40 x 7,5	ESD EG 64/75 HG	7,68 €	140	5,91 €
60 x 40 x 12,0	ESD EG 64/12 HG	9,74 €	95	7,49 €
60 x 40 x 17,0	ESD EG 64/17 HG	11,35 €	60	8,73 €
60 x 40 x 22,0	ESD EG 64/22 HG	13,12 €	50	10,09 €
60 x 40 x 27,0	ESD EG 64/27 HG	15,26 €	40	11,74 €
60 x 40 x 32,0	ESD EG 64/32 HG	15,96 €	45	12,28 €
60 x 40 x 42,0	ESD EG 64/42 HG	19,45 €	30	14,96 €
80 x 60 x 12,0	ESD EG 86/12 HG	23,12 €	34	17,78 €
80 x 60 x 22,0	ESD EG 86/22 HG	29,78 €	20	22,91 €
80 x 60 x 32,0	ESD EG 86/32 HG	37,80 €	12	29,08 €
80 x 60 x 42,0	ESD EG 86/42 HG	45,62 €	10	35,09 €





## BACS EURO ESD AVEC COUVERCLE À CHARNIÈRES



LIVRABLE À PARTIR D'UNE PIÈCE  
pas de minimum de commande.

LIVRAISON FRANCO DOMICILE  
à partir de 250 € de commande hors taxe

### Protection intégrale

Le bac Euro ESD avec couvercle à charnière d'AUER Packaging assure une protection supplémentaire au contenu. Le couvercle et les charnières sont réalisés dans la même matière antistatique que le bac. Cela empêche la formation de charges électrostatiques et permet aux charges existantes de s'évacuer.

- Matière conductrice d'électricité
- Tous les formats Euro courants
- Empilable
- Robustes charnières

### BACS EURO ESD AVEC COUVERCLE À CHARNIÈRES

RAL 9017

Dimensions ext. Lo x La x H (cm)	Réf. article	Prix unitaire	Pièces par palette	Prix/pièce sur palette
20 x 15 x 13,5	ESD ED 21512 HG	6,57 €	640	5,06 €
30 x 20 x 13,5	ESD ED 32/12 HG	6,81 €	320	5,24 €
30 x 20 x 18,5	ESD ED 32/17 HG	7,31 €	240	5,62 €
40 x 30 x 9,0	ESD ED 43/75 HG	14,29 €	260	10,99 €
40 x 30 x 13,5	ESD ED 43/12 HG	15,51 €	160	11,93 €
40 x 30 x 18,5	ESD ED 43/17 HG	16,24 €	120	12,49 €
40 x 30 x 23,5	ESD ED 43/22 HG	16,89 €	90	12,99 €
40 x 30 x 28,5	ESD ED 43/27 HG	17,69 €	70	13,61 €
40 x 30 x 33,5	ESD ED 43/32 HG	18,58 €	60	14,29 €
60 x 40 x 9,0	ESD ED 64/75 HG	21,66 €	130	16,66 €
60 x 40 x 13,5	ESD ED 64/12 HG	22,37 €	75	17,21 €
60 x 40 x 18,5	ESD ED 64/17 HG	23,06 €	60	17,74 €
60 x 40 x 23,5	ESD ED 64/22 HG	23,97 €	45	18,44 €
60 x 40 x 28,5	ESD ED 64/27 HG	24,48 €	35	18,83 €
60 x 40 x 33,5	ESD ED 64/32 HG	24,88 €	30	19,14 €
60 x 40 x 43,5	ESD ED 64/42 HG	27,63 €	25	21,25 €
80 x 60 x 14,0	ESD ED 86/12 HG	63,51 €	34	48,85 €
80 x 60 x 24,0	ESD ED 86/22 HG	68,59 €	18	52,76 €
80 x 60 x 34,0	ESD ED 86/32 HG	73,14 €	12	56,26 €
80 x 60 x 44,0	ESD ED 86/42 HG	77,36 €	10	59,51 €



# BACS DE RANGEMENT AVEC FENÊTRE ESD SK

LIVRABLE À PARTIR D'UNE PIÈCE  
*pas de minimum de commande.*

LIVRAISON FRANCO DOMICILE  
à partir de 250 € de commande hors taxe



## Propriété antistatique

Le bac de rangement avec fenêtre SK ESD d'AUER Packaging se distingue par sa très grande flexibilité et fonctionnalité. Il peut être équipé de différents inserts de compartimentage, d'une fenêtre ainsi que d'un couvercle anti-poussières. Grâce à sa propriété conductrice d'électricité, ce bac de rangement avec fenêtre est parfaitement adapté au stockage de composants électroniques.

- Matière conductrice d'électricité
- Grande stabilité du modèle
- Grande contenance
- Empilable

## BACS DE RANGEMENT AVEC FENÊTRE ESD SK

RAL 9017

Dimensions ext. Lo x La x H (cm)	Réf. article	Ouverture L x H (cm)	Prix unitaire	Pièces par palette	Prix/pièce sur palette
8,5 x 10,2 x 5,0	ESD SK 1	6,8 x 2,7	2,17 €	6850	1,67 €
16,0 x 10,2 x 7,5	ESD SK 2	6,8 x 4,1	2,62 €	2142	2,02 €
22,0 x 10,2 x 7,5	ESD SK 2L	6,8 x 4,1	2,82 €	1568	2,17 €
22,5 x 15,0 x 12,5	ESD SK 3	10,2 x 7,6	3,71 €	576	2,85 €
32,5 x 15,0 x 12,5	ESD SK 3L	10,2 x 7,6	4,37 €	378	3,36 €
35,0 x 21,0 x 15,0	ESD SK 4	15,2 x 9,2	5,79 €	210	4,45 €
35,0 x 21,0 x 20,0	ESD SK 4H	15,2 x 12,6	6,78 €	154	5,22 €
50,0 x 31,0 x 20,0	ESD SK 5	24,0 x 12,6	10,16 €	77	7,82 €
50,0 x 31,0 x 30,0	ESD SK 5H	24,0 x 19,5	13,52 €	49	10,40 €



## 1 | FENÊTRES INSÉRABLES SK

Transparent

Réf. article	correspondant à	Prix unitaire	Pièces par palette	Prix/pièce sur palette
ES 1	SK 1	0,29 €	63250	0,23 €
ES 2	SK 2, SK 2L	0,31 €	41300	0,24 €
ES 3	SK 3, SK 3L	0,37 €	16000	0,29 €
ES 4	SK 4	0,66 €	8100	0,51 €
ES 4H	SK 4H	0,68 €	7000	0,52 €
ES 5	SK 5	1,35 €	4000	1,04 €
ES 5H	SK 5H	1,51 €	2800	1,17 €



- Protection contre les dommages et les salissures
- Avec champ d'étiquette
- En plastique transparent

## 2 | SÉPARATEURS TRANSVERSAUX SK

Transparent

Réf. article	correspondant à	Prix unitaire	Pièces par palette	Prix/pièce sur palette
QT 2	SK 2, SK 2L	0,33 €	28800	0,26 €
QT 3	SK 3, SK 3L	0,43 €	11520	0,33 €
QT 4	SK 4	0,68 €	6000	0,53 €
QT 4H	SK 4H	0,85 €	5040	0,66 €
QT 5	SK 5	1,48 €	3600	1,14 €
QT 5H	SK 5H	1,78 €	1920	1,37 €



- Avec champ d'étiquette
- En plastique transparent
- Réglable par pas de 50 mm
- Solide maintien

## 3 | SÉPARATEURS LONGITUDINAUX SK

RAL 5015

Réf. article	correspondant à	Prix unitaire	Pièces par palette	Prix/pièce sur palette
LT 2	SK 2	1,68 €	1000	1,29 €
LT 2L	SK 2L	1,84 €	1000	1,41 €
LT 3	SK 3	2,29 €	1000	1,76 €
LT 3L	SK 3L	2,82 €	1000	2,17 €
LT 4	SK 4	3,90 €	1000	3,00 €
LT 4H	SK 4H	5,04 €	1000	3,88 €
LT 5	SK 5	6,28 €	1000	4,83 €
LT 5H	SK 5H	8,66 €	1000	6,66 €

- Pour la séparation dans le sens de la longueur
- Meilleure vue d'ensemble
- En plastique spécial à revêtement bleu

## 4 | COUVERCLES ANTI-POUSSIÈRE SK

Transparent

Réf. article	correspondant à	Prix unitaire	Pièces par palette	Prix/pièce sur palette
SD 1	SK 1	1,82 €	1000	1,40 €
SD 2	SK 2	2,09 €	1000	1,61 €
SD 2L	SK 2L	2,55 €	1000	1,96 €
SD 3	SK 3	3,09 €	1000	2,38 €
SD 3L	SK 3L	3,28 €	1000	2,52 €
SD 4	SK 4, SK 4H	3,55 €	1000	2,73 €
SD 5	SK 5, SK 5H	4,10 €	1000	3,15 €



- Protection contre les dommages et les salissures
- Avec trou de maniemment pour une prise plus aisée
- En plexiglas transparent

## 5 | ÉTIQUETTES PERFORÉES SK

RAL 9016

Réf. article	correspondant à	Nombre d'étiquettes par paquet	1 - 9 par pièce	à partir de 10 par pièce
PE SK 1	SK 1	900	27,48 €	21,14 €
PE SK 2	SK 2, SK 2L	450	27,48 €	21,14 €
PE SK 3	SK 3, SK 3L	150	27,48 €	21,14 €
PE SK 4	SK 4, SK 4H	150	27,48 €	21,14 €
PE SK 5	SK 5, SK 5H	150	27,48 €	21,14 €

- Étiquettes perforées
- 140 g/m<sup>2</sup>
- Adapté à l'impression jet d'encre et laser

# BACS ESD DE STOCKAGE ET BLOCS TIROIRS

LIVRABLE À PARTIR D'UNE PIÈCE  
pas de minimum de commande.

LIVRAISON FRANCO DOMICILE  
à partir de 250 € de commande hors taxe



## Rangement antistatique de petites pièces

Le bac ESD de stockage et bloc tiroir de AUER Packaging se glisse parfaitement dans les chariots système AUER et il est disponible dans des profondeurs de rayonnage allant de 30 à 60 cm. Les fenêtres insérables, séparateurs transversaux et longitudinaux, les couvercles anti-poussière et les étiquettes assurent également une excellente vue d'ensemble. Les conteneurs conducteurs d'électricité sont parfaits pour le stockage de composants électriques.

- Matériau conducteur d'électricité
- Version extra résistante
- De nombreux accessoires
- Empilable



## BACS ESD DE STOCKAGE ET BLOCS TIROIRS

RAL 9017

Dimensions ext. Lo x La x H (cm)	Réf. article	Pour profondeur de rayonnage (cm)	Ouverture L x H (cm)	Prix unitaire	Pièces par palette	Prix/pièce sur palette
30 x 11,7 x 9	ESD RK 3109	30	7,6 x 4,7	2,33 €	832	1,79 €
30 x 15,6 x 9	ESD RK 31509	30	10,7 x 4,7	2,48 €	624	1,91 €
30 x 23,4 x 9	ESD RK 3209	30	17,6 x 4,7	3,02 €	416	2,32 €
30 x 23,4 x 14	ESD RK 3214	30	17,6 x 8,7	3,81 €	256	2,93 €
40 x 11,7 x 9	ESD RK 4109	40	7,6 x 4,7	2,63 €	624	2,02 €
40 x 15,6 x 9	ESD RK 41509	40	10,7 x 4,7	2,95 €	468	2,27 €
40 x 23,4 x 9	ESD RK 4209	40	17,6 x 4,7	3,57 €	312	2,74 €
40 x 23,4 x 14	ESD RK 4214	40	17,6 x 8,7	4,70 €	192	3,61 €
50 x 11,7 x 9	ESD RK 5109	50	7,6 x 4,7	3,11 €	520	2,39 €
50 x 15,6 x 9	ESD RK 51509	50	10,7 x 4,7	3,53 €	364	2,71 €
50 x 23,4 x 9	ESD RK 5209	50	17,6 x 4,7	4,31 €	260	3,32 €
50 x 23,4 x 14	ESD RK 5214	50	17,6 x 8,7	5,60 €	160	4,31 €
60 x 11,7 x 9	ESD RK 6109	60	7,6 x 4,7	3,86 €	416	2,97 €
60 x 15,6 x 9	ESD RK 61509	60	10,7 x 4,7	4,25 €	312	3,27 €
60 x 23,4 x 9	ESD RK 6209	60	17,6 x 4,7	5,05 €	208	3,88 €
60 x 23,4 x 14	ESD RK 6214	60	17,6 x 8,7	6,55 €	128	5,04 €



# ACCESSOIRES BACS DE STOCKAGE ET BLOCS TIROIRS

## 1 | FENÊTRES INSÉRABLES RK

Transparent

Réf. article	correspondant à	Prix unitaire	Pièces par palette	Prix/pièce sur palette
ES 109	RK 3109, RK 4109, RK 5109, RK 6109	0,42 €	38000	0,32 €
ES 1509	RK 31509, RK 41509, RK51509, RK 61509	0,32 €	28800	0,25 €
ES 209	RK 3209, RK 4209, RK 5209, RK 6209	0,48 €	17280	0,37 €
ES 214	RK 3214, RK 4214, RK 5214, RK 6214	0,61 €	10000	0,47 €

- Protection contre les dommages et les salissures
- Avec champ d'étiquette
- En plastique transparent

## 2 | SÉPARATEURS TRANSVERSAUX RK

Transparent

Réf. article	correspondant à	Prix unitaire	Pièces par palette	Prix/pièce sur palette
QT 109	RK 3109, RK 4109, RK 5109, RK 6109	0,46 €	21600	0,35 €
QT 1509	RK 31509, RK 41509, RK51509, RK 61509	0,56 €	16320	0,43 €
QT 209	RK 3209, RK 4209, RK 5209, RK 6209	0,60 €	10800	0,46 €
QT 214	RK 3214, RK 4214, RK 5214, RK 6214	0,82 €	6480	0,63 €

- Avec champ d'étiquette
- En plastique transparent
- Réglable par pas de 50 mm
- Solide maintien

## 3 | SÉPARATEURS LONGITUDINAUX RK

RAL 5015

Réf. article	correspondant à	Prix unitaire	Pièces par palette	Prix/pièce sur palette
LT 309	RK 3109, RK 31509, RK 3209	2,64 €	1000	2,03 €
LT 314	RK 3214	3,45 €	1000	2,65 €
LT 409	RK 4109, RK 41509, RK 4209	3,22 €	1000	2,48 €
LT 414	RK 4214	4,34 €	1000	3,34 €
LT 509	RK 5109, RK 51509, RK 5209	4,02 €	1000	3,09 €
LT 514	RK 5214	5,10 €	1000	3,92 €
LT 609	RK 6109, RK 61509, RK 6209	4,81 €	1000	3,70 €
LT 614	RK 6214	6,12 €	1000	4,70 €

- Pour la séparation dans le sens de la longueur
- Meilleure vue d'ensemble
- En plastique spécial à revêtement bleu

## 4 | POIGNÉES DE MANUTENTION ET DE SÉCURITÉ RK

Réf. article	correspondant à	Prix unitaire	Pièces par palette	Prix/pièce sur palette
SB 117	RK 3109, RK 4109, RK 5109, RK 6109	1,48 €	500	1,14 €
SB 156	RK 31509, RK 41509, RK51509, RK 61509	1,51 €	500	1,16 €
SB 234	RK 3209, RK 4209, RK 5209, RK 6209, RK 3214, RK 4214, RK 5214, RK 6214	1,57 €	500	1,21 €

- Maintien les bacs en position oblique
- Sert de poignée
- Acier zingué
- La poignée s'abaisse automatiquement lors du gerbage ou de l'insertion dans les étagères

## 5 | COUVERCLES ANTI-POUSSIÈRE RK

Transparent

Réf. article	correspondant à	Prix unitaire	Pièces par palette	Prix/pièce sur palette
SD 3117	RK 3109	2,08 €	500	1,60 €
SD 3156	RK 31509	2,39 €	500	1,84 €
SD 3234	RK 3209, RK 3214	2,94 €	500	2,26 €
SD 4117	RK 4109	2,39 €	500	1,84 €
SD 4156	RK 41509	2,72 €	500	2,09 €
SD 4234	RK 4209, RK 4214	3,58 €	500	2,75 €
SD 5117	RK 5109	2,61 €	500	2,01 €
SD 5156	RK 51509	3,15 €	500	2,42 €
SD 5234	RK 5209, RK 5214	4,11 €	500	3,16 €
SD 6117	RK 6109	2,94 €	500	2,26 €
SD 6156	RK 61509	3,58 €	500	2,75 €
SD 6234	RK 6209, RK 6214	4,76 €	500	3,66 €

- Protection contre les dommages et les salissures
- Avec trou de maniment pour une prise plus aisée
- En plexiglas transparent

## 6 | ÉTIQUETTES PERFORÉES RK

RAL 9016

Réf. article	correspondant à	Nombre d'étiquettes par paquet	1 - 9 par pièce	à partir de 10 par pièce
QT PE 109	QT 109	150	27,98 €	21,52 €
ES PE 109	ES 109	300	27,96 €	21,51 €
QT PE 1509	QT 1509	300	27,98 €	21,52 €
ES PE 1509	ES 1509	300	27,96 €	21,51 €
QT PE 209	QT 209	150	27,98 €	21,52 €
ES PE 209	ES 209	150	27,96 €	21,51 €
QT PE 214	QT 214	75	27,98 €	21,52 €
ES PE 214	ES 214	75	27,96 €	21,51 €

- Étiquettes perforées
- 140 g/m<sup>2</sup>
- Adapté à l'impression jet d'encre et laser

# BLOCS TIROIRS ESD SYSTÈME COMPLET

LIVRABLE À PARTIR D'UNE PIÈCE  
*pas de minimum de commande.*

LIVRAISON FRANCO DOMICILE  
*à partir de 250 € de commande hors taxe*



1 | ESD SB-S2+

2 | ESD SB-S1



## Toujours là !

Grâce à sa conception modulaire, le bloc tiroirs ESD d'AUER Packaging est capable d'accueillir une grande variété de pièces. La matière spéciale, conductrice d'électricité, protège efficacement le contenu contre les charges électrostatiques. Le système complet comprend un chariot porte-bac et un bloc tiroirs, deux supports à tiroirs et six tiroirs.

- Matière conductrice d'électricité
- Disponibles comme composants individuels
- 12 rainures d'insertion pour les tiroirs
- 2-12 tiroirs par conteneur

## BLOCS TIROIRS ESD SYSTÈME COMPLET

RAL 9017

Réf. article	Équipement	Prix unitaire	Pièces par palette	Prix/pièce sur palette
1 ESD SB.S2+	2 x conteneur comprenant: 2 x SB.H, 2 x W24-t, 2 x W84-t, 2 x W172-t, 1 x SB.RO ESD Modèle	231,92 €	15	178,40 €
2 ESD SB-S1	1 x conteneur comprenant: 1 x SB.H, 1 x W24-t, 1 x W84-t, 1 x W172-t ESD Modèle	100,48 €	25	77,29 €





## BLOCS TIROIRS ESD COMPOSANTS INDIVIDUELS



### BLOCS TIROIRS ESD

RAL 9017

	Dimensions ext. Lo x La x H (cm)	Réf. article	Description	Prix unitaire	Pièces par palette	Prix/pièce sur palette
3	60,0 x 40,0 x 43,5	ESD SB.42	Bloc tiroirs avec couvercle à charnières ouvert dans la longueur	26,62 €	25	20,48 €



### SUPPORTS DE TIROIR

RAL 9017

	Dimensions ext. Lo x La x H (cm)	Réf. article	Description	Prix unitaire	Pièces par palette	Prix/pièce sur palette
4	40,7 x 36,7 x 3,3	ESD SB.H	Conteneur tiroirs, 12 rainures d'insertion max.	20,65 €	100	15,88 €



### CHARIOTS PORTE-BAC ESD

RAL 9017

	Dimensions ext. Lo x La x H (cm)	Réf. article	Description	Prix unitaire	Pièces par palette	Prix/pièce sur palette
5	62,0 x 42,0	ESD SB.RO	Chariot porte-bac avec 4 roulettes directrices dont 2 présentent un dispositif de blocage sur la longueur	44,76 €	80	34,43 €



### TIROIRS ESD

RAL 9017

	Dimensions ext. Lo x La x H (cm)	Réf. article	Description	Prix unitaire	Pièces par palette	Prix/pièce sur palette
6	53,0 x 36,0 x 2,0	ESD W24-t	Tiroir, jusqu'à 12 tiroirs par caisse	12,80 €	100	9,85 €
7	53,0 x 36,0 x 8,5	ESD W84-t	Tiroir, jusqu'à 4 tiroirs par caisse	18,15 €	100	13,96 €
8	53,0 x 36,0 x 17,5	ESD W172-t	Tiroir, jusqu'à 2 tiroirs par caisse	27,13 €	100	20,87 €



# CHARIOTS SYSTÈME ESD POUR BLOCS TIROIRS



LIVRABLE À PARTIR D'UNE PIÈCE  
*pas de minimum de commande.*

LIVRAISON FRANCO DOMICILE  
*à partir de 250 € de commande hors taxe*



## Pour des processus de travail optimaux

Le charriot modulaire ESD pour blocs tiroirs de AUER Packaging se démarque par sa facilité d'utilisation. Les bacs ESD de stockage et les blocs tiroirs s'accrochent facilement à un système de profils d'aluminium parfaitement ajusté. Ainsi, vous gardez une vue d'ensemble sur tout ce qu'il vous faut pour travailler. Tout est trié et rangé là où vous en avez besoin.

- Profils d'aluminium robustes
- Grande capacité de charge
- Roulettes avec frein



### CHARIOTS SYSTÈME ESD POUR BLOCS TIROIRS SANS CONTENU

RAL 9017

	Dimensions La x Lo x H (cm)	Réf. article	Modèle	Équipement	Prix/pièce
1	112 x 65 x 135	ESD SR.L	unilatéral	sans contenu	607,83 €
2	112 x 65 x 135	ESD SR.L.214	unilatéral	sans contenu	607,83 €



### CHARIOTS SYSTÈME ESD POUR BLOCS TIROIRS PROFONDEUR DE RAYONNAGE 30 cm

RAL 9017

	Dimensions La x Lo x H (cm)	Réf. article	Modèle	Équipement	Prix/pièce
3	112 x 65 x 135	ESD SR.L.3109	unilatéral	56 x ESD RK 3109 (30 x 11,7 x 9 cm)	704,31 €
4	112 x 65 x 135	ESD SR.L.31509	unilatéral	42 x ESD RK 31509 (30 x 15,6 x 9 cm)	682,61 €
5	112 x 65 x 135	ESD SR.L.3209	unilatéral	28 x ESD RK 3209 (30 x 23,4 x 9 cm)	677,77 €
6	112 x 65 x 135	ESD SR.L.3214	unilatéral	20 x ESD RK 3214 (30 x 23,4 x 14 cm)	662,06 €



### CHARIOTS SYSTÈME ESD POUR BLOCS TIROIRS PROFONDEUR DE RAYONNAGE 40 cm

RAL 9017

	Dimensions La x Lo x H (cm)	Réf. article	Modèle	Équipement	Prix/pièce
3	112 x 65 x 135	ESD SR.L.4109	unilatéral	56 x ESD RK 4109 (40 x 11,7 x 9 cm)	714,81 €
4	112 x 65 x 135	ESD SR.L.41509	unilatéral	42 x ESD RK 41509 (40 x 15,6 x 9 cm)	693,53 €
5	112 x 65 x 135	ESD SR.L.4209	unilatéral	28 x ESD RK 4209 (40 x 23,4 x 9 cm)	676,45 €
6	112 x 65 x 135	ESD SR.L.4214	unilatéral	20 x ESD RK 4214 (40 x 23,4 x 14 cm)	668,01 €



### CHARIOTS SYSTÈME ESD POUR BLOCS TIROIRS PROFONDEUR DE RAYONNAGE 50 cm

RAL 9017

	Dimensions La x Lo x H (cm)	Réf. article	Modèle	Équipement	Prix/pièce
3	112 x 65 x 135	ESD SR.L.5109	unilatéral	56 x ESD RK 5109 (50 x 11,7 x 9 cm)	735,65 €
4	112 x 65 x 135	ESD SR.L.51509	unilatéral	42 x ESD RK 51509 (50 x 15,6 x 9 cm)	711,42 €
5	112 x 65 x 135	ESD SR.L.5209	unilatéral	28 x ESD RK 5209 (50 x 23,4 x 9 cm)	688,61 €
6	112 x 65 x 135	ESD SR.L.5214	unilatéral	20 x ESD RK 5214 (50 x 23,4 x 14 cm)	678,11 €



## CHARIOTS SYSTÈME ESD POUR BACS EURO



### Rangement mobile

Le chariot système ESD pour bacs Euro d'AUER Packaging est la solution idéale lorsque vous devez régulièrement disposer de matériel sensible à l'électricité statique sur vos différents lieux d'intervention. Tous ces composants, y compris les roulettes, sont réalisés en une matière plastique conductrice d'électricité et préviennent ainsi la formation de charges électrostatiques.

- Construction en robustes profilés d'aluminium
- Grande capacité de charge
- Roulettes à faibles frottements, avec frein
- Roulement facile même en charge



## CHARIOTS SYSTÈME ESD POUR BACS EURO

RAL 9017

	Dimensions ext. Lo x La x H (cm)	Réf. article	Modèle	Équipement	Prix/pièce
1	59 x 76 x 135	ESD SE.L	unilatéral	sans contenu	643,23 €
2	59 x 76 x 135	ESD SE.L.6475	unilatéral	6 x ESD EG 64/75 HG	681,45 €
3	59 x 76 x 135	ESD SE.L.6412	unilatéral	5 x ESD EG 64/12 HG	694,74 €
4	59 x 76 x 135	ESD SE.L.6417	unilatéral	4 x ESD EG 64/17 HG	670,76 €
5	59 x 76 x 135	ESD SE.L.6422	unilatéral	3 x ESD EG 64/22 HG	661,14 €
6	59 x 76 x 135	ESD SE.L.6432	unilatéral	3 x ESD EG 64/12 HG, 1 x ESD EG 64/32 HG	669,61 €
7	59 x 76 x 135	ESD SE.L.6442	unilatéral	2 x ESD EG 64/42 HG	656,60 €





# BOX PLIABLES ESD

LIVRABLE À PARTIR D'UNE PIÈCE  
*pas de minimum de commande.*

LIVRAISON FRANCO DOMICILE  
*à partir de 250 € de commande hors taxe*



## Antistatique et anti-gaspillage de place

En quelques simples manipulations, le volume des box pliables ESD d'AUER Packaging se réduit de jusqu'à 82 %. De plus, la box est particulièrement légère, très robuste et apte au gerbage. Fabriquée en matière conductrice d'électricité, elle protège efficacement les composants électroniques contre les charges électriques.

- Matière conductrice d'électricité
- Pliage sûr et rapide
- Jusqu'à 82% de réduction de volume
- Avec couvercle scellable





## BOX PLIABLES ESD SANS COUVERCLE

RAL 9017

Dimensions ext. Lo x La x H (cm)	Réf. article	Prix unitaire	Pièces par palette	Prix/pièce sur palette
40 x 30 x 22,0	ESD FB 43/22	15,87 €	280	12,21 €
40 x 30 x 27,0	ESD FB 43/27	17,62 €	220	13,55 €
40 x 30 x 32,0	ESD FB 43/32	18,72 €	220	14,40 €
60 x 40 x 22,0	ESD FB 64/22	21,55 €	140	16,58 €
60 x 40 x 27,0	ESD FB 64/27	23,04 €	140	17,72 €
60 x 40 x 32,0	ESD FB 64/32	24,40 €	140	18,77 €
60 x 40 x 42,0	ESD FB 64/42	28,44 €	110	21,88 €
80 x 60 x 44,5	ESD FB 86/445	57,30 €	40	44,08 €



## BOX PLIABLES ESD AVEC COUVERCLE

RAL 9017

Dimensions ext. Lo x La x H (cm)	Réf. article	Prix unitaire	Pièces par palette	Prix/pièce sur palette
40 x 30 x 22,0	ESD FBD 43/22	18,51 €	280	14,24 €
40 x 30 x 27,0	ESD FBD 43/27	20,24 €	220	15,57 €
40 x 30 x 32,0	ESD FBD 43/32	21,36 €	220	16,43 €
60 x 40 x 22,0	ESD FBD 64/22	26,18 €	140	20,14 €
60 x 40 x 27,0	ESD FBD 64/27	27,66 €	140	21,28 €
60 x 40 x 32,0	ESD FBD 64/32	29,04 €	140	22,34 €
60 x 40 x 42,0	ESD FBD 64/42	33,07 €	110	25,44 €
80 x 60 x 44,5	ESD FBD 86/445	66,90 €	40	51,46 €



## COUVERCLES RABATTABLES ESD POUR BOX PLIABLES

RAL 9017

correspondant à (cm)	Réf. article	Prix unitaire	Pièces par palette	Prix/pièce sur palette
40 x 30	ESD FB DE 43	2,36 €	400	1,81 €
60 x 40	ESD FB DE 64	4,32 €	200	3,32 €
80 x 60	ESD FB DE 86	9,11 €	100	7,01 €



## PLOMB

RAL 9017

Réf. article	Capacité de charge à la traction	Prix unitaire	Pièces par palette	Prix/pièce sur palette
PB	environ 20 N	0,26 €	10000	0,20 €



### NOTRE CONSEIL : SCHEMEMENT À L'AIDE DE PLOMBES

Les plombs servent à sceller les conteneurs de transport. Si le conteneur a été ouvert, le plomb est cassé au niveau de sa zone de rupture et il indique ainsi que le contenu a peut-être été modifié. Les plombs conviennent aux bacs réutilisables, aux conteneurs IBC et aux box pliables.

# BACS R-KLT ESD

LIVRABLE À PARTIR D'UNE PIÈCE  
*pas de minimum de commande.*

LIVRAISON FRANCO DOMICILE  
*à partir de 250 € de commande hors taxe*



## Le passe-partout des flux tendus

Le bac R-KLT ESD d'AUER Packaging convient parfaitement aux processus de production automatisée et aux différentes étapes de fabrication. Les composants électroniques sensibles peuvent être stockés et transportés sans appréhension grâce aux propriétés conductrices d'électricité du plastique utilisé.

- Avec fond composite
- Fente de couvercle intégrée
- Avec surface de collage pour barres-codes
- Atténuation du bruit sur les bandes de convoyage

## BACS R-KLT ESD AVEC FOND COMPOSITE

RAL 9017

Dimensions ext. Lo x La x H (cm)	Réf. article	Exécution du fond	Prix unitaire	Pièces par palette	Prix/pièce sur palette
30 x 20 x 15	ESD R-KLT 3215	lisse, fermé	3,42 €	320	2,63 €
40 x 30 x 15	ESD R-KLT 4315	Fond lisse, fermé	7,19 €	160	5,53 €
40 x 30 x 29	ESD R-KLT 4329	Fond lisse, fermé	10,73 €	80	8,25 €
60 x 40 x 15	ESD R-KLT 6415	Fond lisse, fermé	11,84 €	80	9,11 €
60 x 40 x 29	ESD R-KLT 6429	Fond lisse, fermé	17,21 €	40	13,24 €



# BACS RL-KLT ESD

LIVRABLE À PARTIR D'UNE PIÈCE  
pas de minimum de commande.

LIVRAISON FRANCO DOMICILE  
à partir de 250 € de commande hors taxe



## Tout à convoyer

Le bac RL-KLT ESD d'AUER Packaging se distingue par son fond lisse ainsi que par ses orifices d'écoulement de l'eau, conformément aux directives VDS pour le classement dans la classe de danger incendie BG 4.3 (à l'exception du RL-KLT 3147). La matière conductrice d'électricité mise en œuvre protège efficacement le contenu contre les charges électro-statiques.

- Fond et parois latérales lisses
- Fente de couvercle intégrée
- Avec surface de collage pour barres-codes
- Avec orifices d'écoulement de l'eau

## BACS RL-KLT ESD AVEC FOND LISSE ET ORIFICES D'ÉCOULEMENT DE L'EAU

RAL 9017

Dimensions ext. Lo x La x H (cm)	Réf. article	Exécution du fond	Prix unitaire	Pièces par palette	Prix/pièce sur palette
30 x 20 x 14,7	ESD RL-KLT 3147	lisse, fermé	3,42 €	320	2,63 €
40 x 30 x 14,7	ESD RL-KLT 4147	Lisse, fermé avec des orifices d	6,42 €	160	4,94 €
40 x 30 x 28,0	ESD RL-KLT 4280	Lisse, fermé avec des orifices d	10,16 €	80	7,82 €
60 x 40 x 14,7	ESD RL-KLT 6147	Lisse, fermé avec des orifices d	10,80 €	80	8,31 €
60 x 40 x 28,0	ESD RL-KLT 6280	Lisse, fermé avec des orifices d	16,10 €	40	12,39 €



## BACS KLT MAXI ESD

RAL 9017

Dimensions ext. Lo x La x H (cm)	Réf. article	Exécution du fond	Prix unitaire	Pièces par palette	Prix/pièce sur palette
80 x 60 x 22,0	ESD RL-KLT 8210 g	Lisse, fermé avec des orifices d	28,09 €	20	21,61 €
120 x 40 x 14,7	ESD KLT 12415	renforcé, fermé	31,54 €	32	24,26 €



# BACS KLT ESD PLIABLES

LIVRABLE À PARTIR D'UNE PIÈCE  
*pas de minimum de commande.*

LIVRAISON FRANCO DOMICILE  
*à partir de 250 € de commande hors taxe*



## Gain de place antistatique

Le bac KLT ESD pliable d'AUER Packaging est un vrai multitalent : Il réunit les avantages de la gamme de bacs pour petites pièces avec les gains de place des box pliables, tout en répondant aux besoins de stockage et transport des composants électroniques sensibles. Le volume de la box peut se réduire de jusqu'à 70 %.

- Avec fond composite
- Pliage sûr et rapide
- Fente de couvercle intégrée
- Avec surface de collage pour barres-codes

## BACS KLT ESD PLIABLES

RAL 9017

Dimensions ext. Lo x La x H (cm)	Réf. article	Exécution du fond	Prix unitaire	Pièces par palette	Prix/pièce sur palette
60 x 40 x 28	ESD F-KLT 6410	Fond lisse, fermé	19,75 €	135	15,20 €



## BIGBOX ESD PLIABLES AVEC 4 RABATS D'ACCÈS



LIVRABLE À PARTIR D'UNE PIÈCE  
pas de minimum de commande.

LIVRAISON FRANCO DOMICILE  
à partir de 250 € de commande hors taxe



### Gros format antistatique

Ergonomie et facilité de manutention : c'est ce que propose la Big Box pliable d'AUER Packaging avec ses 4 rabats d'accès : Les quatre rabats intégrés aux parois permettent un accès rapide et pratique au contenu. Lorsqu'elles ne sont pas utilisées ou lors du transport retour, leurs parois se replient à l'intérieur pour d'appréciables gains de place.

- Matière conductrice d'électricité
- Chargement et déchargement aisés
- Empilables également avec couvercle
- En option avec porte-étiquette

### BIGBOX ESD PLIABLES AVEC 4 RABATS D'ACCÈS

RAL 9017

Dimensions ext. Lo x La x H (cm)	Réf. article	Modèle	Prix unitaire	Pièces/ emplacement	Prix/pièce sur emplacement
120 x 80 x 100	ESD KLK 1208	4 pieds	594,14 €	5	457,03 €
120 x 80 x 100	ESD KLK 1208K	3 semelles	614,20 €	5	472,46 €
120 x 80 x 110	ESD KLK 1208R	4 roulettes	648,74 €	5	499,03 €
120 x 100 x 100	ESD KLK 1210	4 pieds	610,36 €	5	469,51 €
120 x 100 x 100	ESD KLK 1210K	3 semelles	630,40 €	5	484,92 €
120 x 100 x 110	ESD KLK 1210R	4 roulettes	664,96 €	5	511,51 €



# PALETTES LÉGÈRES ESD

LIVRABLE À PARTIR D'UNE PIÈCE  
pas de minimum de commande.

LIVRAISON FRANCO DOMICILE  
à partir de 250 € de commande hors taxe



## Antistatique poids plume

La palette légère ESD d'AUER Packaging se caractérise par son poids particulièrement faible. Cette légèreté ne l'empêche pas de faire ses preuves en charge et cette haute résistance la rend apte à exporter les marchandises autour du globe. En version ESD, conductrice d'électricité, elle se destine particulièrement au stockage et au transport de composants électroniques.

- Matière conductrice d'électricité
- Empilables les uns dans les autres pour des économies de place
- Faible poids propre
- Adapté aux exportations internationales

## PALETTES LÉGÈRES ESD AVEC BORD DE SÉCURITÉ

RAL 9017

Dimensions ext. Lo x La (cm)	Réf. article	Modèle	Prix unitaire	Pièces/ emplacement	Prix/pièce sur emplacement
80 x 60	ESD LP 86	avec 6 pieds	23,93 €	100	18,41 €
120 x 80	ESD LP 1208	avec 9 pieds	29,98 €	50	23,06 €
120 x 80	ESD LP 1208K	avec 3 semelles	39,05 €	23	30,04 €
120 x 100	ESD LP 1210	avec 9 pieds	36,01 €	50	27,70 €
120 x 100	ESD LP 1210K	avec 3 semelles	43,93 €	23	33,79 €



## PALETTES LÉGÈRES ESD SANS BORDURE DE SÉCURITÉ

RAL 9017

Dimensions ext. Lo x La (cm)	Réf. article	Modèle	Prix unitaire	Pièces/ emplacement	Prix/pièce sur emplacement
80 x 60	ESD LP 86 OS	avec 6 pieds	30,43 €	100	23,41 €
120 x 80	ESD LP 1208 OS	avec 9 pieds	36,48 €	50	28,06 €
120 x 80	ESD LP 1208K OS	avec 3 semelles	45,55 €	23	35,04 €
120 x 100	ESD LP 1210 OS	avec 9 pieds	42,51 €	50	32,70 €
120 x 100	ESD LP 1210K OS	avec 3 semelles	50,43 €	23	38,79 €





# PALETTES ESD AVEC PLANCHER PLEIN

LIVRABLE À PARTIR D'UNE PIÈCE  
pas de minimum de commande.

LIVRAISON FRANCO DOMICILE  
à partir de 250 € de commande hors taxe



## Merveille antistatique pour les salles blanches

La palette ESD avec plancher fermé, d'AUER Packaging, protège sur toute leur surface de pose les marchandises, aussi bien lors de leur stockage que de leur transport. De plus, ce plancher lisse facilite grandement les opérations de nettoyage. Grâce à l'emploi d'une matière spéciale conductrice d'électricité, les produits électroniques sensibles sont à l'abri des charges électrostatiques.

- Matière conductrice d'électricité
- Grande capacité de charge
- Barres de renforcement en acier en option
- Disponible également sans bordure de sécurité

## PALETTES ESD AVEC PLANCHER PLEIN AVEC BORD DE SÉCURITÉ

RAL 9017

Dimensions ext. Lo x La (cm)	Réf. article	Modèle	Prix unitaire	Pièces/ emplacement	Prix/pièce sur emplacement
120 x 80	ESD H 1208	sans tube d'acier, 3 patins	80,66 €	21	62,04 €
120 x 80	ESD HD 1208	avec 2 tubes d'acier, avec 3 patins	90,67 €	21	69,74 €
120 x 100	ESD H 1210	sans tube d'acier, avec 3 patins	90,47 €	21	69,59 €
120 x 100	ESD HD 1210	avec 2 tubes d'acier, avec 3 patins	100,48 €	21	77,29 €
120 x 100	ESD H 12105	sans tube d'acier, avec 5 patins	97,61 €	15	75,08 €
120 x 100	ESD HD 12105	avec 2 tubes d'acier, avec 5 patins	107,62 €	15	82,78 €



## PALETTES ESD AVEC PLANCHER PLEIN SANS BORDURE DE SÉCURITÉ

RAL 9017

Dimensions ext. Lo x La (cm)	Réf. article	Modèle	Prix unitaire	Pièces/ emplacement	Prix/pièce sur emplacement
120 x 80	ESD H 1208 OS	sans tube d'acier, 3 patins	82,48 €	21	63,44 €
120 x 80	ESD HD 1208 OS	avec 2 tubes d'acier, avec 3 patins	92,49 €	21	71,14 €
120 x 100	ESD H 1210 OS	sans tube d'acier, avec 3 patins	92,29 €	21	70,99 €
120 x 100	ESD HD 1210 OS	avec 2 tubes d'acier, avec 3 patins	102,30 €	21	78,69 €
120 x 100	ESD H 12105 OS	sans tube d'acier, avec 5 patins	99,43 €	15	76,48 €
120 x 100	ESD HD 12105 OS	avec 2 tubes d'acier, avec 5 patins	109,44 €	15	84,18 €



# CASIERS D'INSERTION ESD POUR BACS EURO ESD

LIVRABLE À PARTIR D'UNE PIÈCE  
pas de minimum de commande.

LIVRAISON FRANCO DOMICILE  
à partir de 250 € de commande hors taxe

ESD EK 4/150 | 4 éléments

ESD EK 8/100 | 8 éléments



ESD EK 2/50 | 2 éléments  
longitudinaux

ESD EK 2/50 43 | 2 éléments  
transversaux

## Compartimentage flexible

Le casier d'insertion ESD d'AUER Packaging est la solution parfaite pour créer de manière flexible différents compartiments à l'intérieur de vos bacs Euro ESD. On le remplit d'abord, lors de la préparation de commande, avec les différentes pièces souhaitées, pour le déposer ensuite à l'intérieur d'un bac Euro avec d'autres casiers. Un bac Euro de 60 x 40 cm peut accueillir jusqu'à huit casiers.

- Matière conductrice d'électricité
- Bord de préhension pour faciliter les manutentions
- Gerbable grâce aux bords renforcés
- Équipement flexible possible



## CASIERS D'INSERTION ESD POUR BACS EURO ESD 40 x 30 cm

RAL 9017

	Dimensions ext. Lo x La x H (cm)	Hauteur (cm)	Réf. article	Division	Prix unitaire	Pièces par palette	Prix/pièce sur palette
1	26,6 x 18,4 x 5	5	ESD EK 2/50 43	2 compartiments sur la largeur	4,81 €	1012	3,70 €
2	26,6 x 18,4 x 10	10	ESD EK 2/100 43	2 compartiments sur la largeur	5,79 €	440	4,45 €
3	26,6 x 18,4 x 15	15	ESD EK 2/150 43	2 compartiments sur la largeur	6,49 €	300	4,99 €





## CASIERS D'INSERTION ESD POUR BACS EURO ESD 60 x 40 cm

RAL 9017

	Dimensions ext. Lo x La x H (cm)	Hauteur (cm)	Réf. article	Division	Prix unitaire	Pièces par palette	Prix/pièce sur palette
4	56 x 18,3 x 5	5	ESD EK 2/50	2 compartiments longs	6,42 €	440	4,94 €
5	56 x 18,3 x 10	10	ESD EK 2/100	2 compartiments longs	8,91 €	220	6,85 €
6	56 x 18,3 x 15	15	ESD EK 2/150	2 compartiments longs	10,91 €	150	8,39 €
7	28,2 x 18,3 x 5	5	ESD EK 4/50	4 compartiments	4,47 €	968	3,44 €
8	28,2 x 18,3 x 10	10	ESD EK 4/100	4 compartiments	5,79 €	440	4,45 €
9	28,2 x 18,3 x 15	15	ESD EK 4/150	4 compartiments	7,11 €	300	5,47 €
10	18,3 x 14,1 x 5	5	ESD EK 8/50	8 compartiments	3,30 €	1800	2,54 €
11	18,3 x 14,1 x 10	10	ESD EK 8/100	8 compartiments	4,42 €	880	3,40 €
12	18,3 x 14,1 x 15	15	ESD EK 8/150	8 compartiments	5,20 €	630	4,00 €



### NOTRE CONSEIL : EMPILER LES CASIERS D'INSERTION

Nos casiers d'insertion sont empilables et permettent ainsi une plus grande visibilité et plus d'ordre dans les bacs Euro. Les casiers d'insertion sont modulables et se combinent en différentes hauteurs.

Notre service client se fera une joie de vous aider : [info@auer-packaging.fr](mailto:info@auer-packaging.fr)

# SÉPARATEURS DE COMPARTIMENTS ESD PERSONNALISÉS POUR BACS EURO ESD

LIVRABLE À PARTIR D'UNE PIÈCE  
*pas de minimum de commande.*

LIVRAISON FRANCO DOMICILE  
*à partir de 250 € de commande hors taxe*



## Compartimentage pratique

Le séparateur transversal ESD d'AUER Packaging est la solution idéale pour compartimer vos bacs Euro ESD en plusieurs rangées dans le sens de la largeur. Une fine plaque insérée le long de chaque longueur du bac maintient les séparateurs transversaux fermement en place. Merci de bien vouloir noter que les séparateurs transversaux sont uniquement configurables sur notre boutique en ligne.

- Grande stabilité grâce aux fines plaques insérées
- Matière conductrice d'électricité
- Fabrication individualisée
- Adapté aux dimensions EURO

## NOTRE CONSEIL : PERSONNALISEZ VOS SÉPARATEURS EN LIGNE

Notre magasin en ligne vous permet de personnaliser individuellement des séparateurs de compartiments spéciaux ainsi que des séparateurs transversaux et longitudinaux pour bacs Euros. Sélectionnez simplement les dimensions de base du bac, la hauteur du séparateur ainsi que la subdivision désirée.

Commandez en ligne maintenant : [www.auer-packaging.fr](http://www.auer-packaging.fr)



### SÉPARATEURS TRANSVERSAUX ESD POUR BACS EURO ESD

RAL 9017

Réf. article	Modèle	Hauteur	séparateur transversal	Prix/pièce	
1	ESD QT GEF 43	Jeu pour dimensions de base 40 x 30 cm	5 - 30 cm	1 - 20	à partir de 39,32 €
2	ESD QT GEF 64	Jeu pour dimensions de base 60 x 40 cm	5 - 40 cm	1 - 20	à partir de 40,82 €
3	ESD QT GEF 86	Jeu pour dimensions de base 80 x 60 cm	5 - 60 cm	1 - 20	à partir de 49,82 €



### SÉPARATEURS LONGITUDINAUX ESD POUR BACS EURO ESD

RAL 9017

Réf. article	Modèle	Hauteur	séparateur longitudinal	Prix/pièce	
4	ESD LT GEF 43	Jeu pour dimensions de base 40 x 30 cm	5 - 30 cm	1 - 20	à partir de 40,82 €
5	ESD LT GEF 64	Jeu pour dimensions de base 60 x 40 cm	5 - 40 cm	1 - 20	à partir de 45,21 €
6	ESD LT GEF 86	Jeu pour dimensions de base 80 x 60 cm	5 - 60 cm	1 - 20	à partir de 58,71 €



### SÉPARATEURS DE COMPARTIMENTS ESD SPÉCIAUX POUR BACS EURO ESD

RAL 9017

Réf. article	Modèle	Hauteur	séparateur longitudinal	séparateur transversal	Prix/pièce	
7	ESD SGF 43	Jeu pour dimensions de base 40 x 30 cm	5 - 30 cm	1 - 10	2 - 10	à partir de 24,00 €
8	ESD SGF 64	Jeu pour dimensions de base 60 x 40 cm	5 - 40 cm	1 - 10	2 - 10	à partir de 31,39 €
9	ESD SGF 86	Jeu pour dimensions de base 80 x 60 cm	5 - 60 cm	1 - 10	2 - 10	à partir de 62,89 €



# ACCESSOIRES PRODUITS ESD



## 1 | COUVERCLES À CHARNIÈRES ESD POUR BACS EURO

RAL 9017

correspondant à (cm)	Réf. article	Prix unitaire	Pièces par palette	Prix/pièce sur palette
20 x 15	ESD SD 215	3,86 €	3200	2,97 €
30 x 20	ESD SD 32	3,65 €	1600	2,81 €
40 x 30	ESD SD 43	3,96 €	800	3,04 €
60 x 40	ESD SD 64	6,19 €	600	4,76 €
80 x 60	ESD SD 86	14,14 €	300	10,88 €



## 2 | COUVERCLE ESD CONDUCTEUR D'ÉLECTRICITÉ POUR BACS EURO

RAL 9017

correspondant à (cm)	Réf. article	Prix unitaire	Pièces par palette	Prix/pièce sur palette
20 x 15	ESD DE 215	1,78 €	3200	1,37 €
30 x 20	ESD DE 32	1,98 €	1000	1,53 €
40 x 30	ESD DE 43	6,41 €	800	4,93 €
60 x 40	ESD DE 64	9,07 €	600	6,98 €
80 x 60	ESD DE 86	20,59 €	50	15,84 €





### 3 | COUVERCLES ESD POUR BACS KLT

RAL 9017

correspondant à (cm)	Réf. article	Prix unitaire	Pièces par palette	Prix/pièce sur palette
30 x 20	ESD KLT-D 35	1,20 €	1600	0,92 €
40 x 30	ESD KLT-D 45	2,15 €	880	1,66 €
60 x 40	ESD KLT-D 65	3,73 €	600	2,87 €



### 4 | COUVERCLES ESD POUR BIGBOX

RAL 9017

correspondant à (cm)	Réf. article	Prix unitaire	Pièces/ emplacement	Prix/pièce sur emplacement
120 x 80	ESD DE 1208 BB	60,99 €	50	46,91 €
120 x 100	ESD DE 1210 BB	64,39 €	50	49,53 €



### 5 | COUVERCLES DE PROTECTION DE PALETTES ESD UNIVERSEL

RAL 9017

correspondant à (cm)	Réf. article	Prix unitaire	Pièces/ emplacement	Prix/pièce sur emplacement
120 x 80	ESD A 1208	59,66 €	100	45,89 €
120 x 100	ESD A 1210	64,83 €	100	49,87 €



### 6 | COUVERCLES DE PROTECTION DE PALETTES ESD KLT POUR BACS KLT

RAL 9017

correspondant à (cm)	Réf. article	Prix unitaire	Pièces/ emplacement	Prix/pièce sur emplacement
120 x 80	ESD A 1208-1	27,86 €	50	21,43 €
120 x 100	ESD A 1210-1	35,11 €	50	27,00 €



### 7 | PLAQUES INTERMÉDIAIRES ESD CLASSIC

RAL 9017

Dimensions ext. Lo x La (cm)	Réf. article	Prix unitaire	Pièces par palette	Prix/pièce sur palette
36,5 x 26,5	ESD ZP43	9,43 €	500	7,25 €
57,0 x 36,5	ESD ZP64	14,86 €	500	11,43 €
76,0 x 56,0	ESD ZP86	29,97 €	500	23,05 €

### 8 | CHARIOTS PORTE-BAC ESD

RAL 9017

Dimensions ext. Lo x La (cm)	Réf. article	Modèle Roulettes	Prix unitaire	Pièces par palette	Prix/pièce sur palette
62 x 42	ESD RO 64.4	4 roues pivotantes	44,76 €	80	34,43 €
62 x 42	ESD RO 64.4 FE	2 roues pivotantes, 2 roues pivotantes avec freins	44,76 €	80	34,43 €
82 x 62	ESD RO 86.4	4 roues pivotantes	53,98 €	32	41,52 €



### 9 | MARQUAGE « ESD »

Réf. article	Modèle	1 - 50 par pièce	51 - 100 par pièce	101 - 200 par pièce	à partir de 201 par pièce
DR-ESD B	Bacs Euro ESD	2,18 €	1,64 €	1,31 €	1,20 €
DR-ESD P	Palettes ESD	10,90 €	5,45 €	3,27 €	2,18 €
DR-ESD RO	Chariots porte-bac ESD	3,27 €	1,64 €	1,31 €	1,20 €



# IMPRESSION

*Un logo ? C'est logique !*

## MARQUAGE 1 COULEUR

Produit	Impression	1-50 par pièce	51-100 par pièce	à partir de 101 par pièce
Dimensions du bac jusqu'à 80 x 60 cm*	recto	2,09 €	2,02 €	1,95 €
Dimensions du bac supérieures à 80 x 60 cm	recto	4,91 €	4,74 €	4,58 €
Dimensions du bac jusqu'à 80 x 60 cm*	2 côtés	2,78 €	2,69 €	2,60 €
Dimensions du bac supérieures à 80 x 60 cm	2 côtés	6,54 €	6,32 €	6,10 €
Dimensions du bac jusqu'à 80 x 60 cm*	3 côtés	4,18 €	4,04 €	3,90 €
Dimensions du bac supérieures à 80 x 60 cm	3 côtés	9,81 €	9,48 €	9,16 €
Dimensions du bac jusqu'à 80 x 60 cm*	4 côtés	5,57 €	5,38 €	5,20 €
Dimensions du bac supérieures à 80 x 60 cm	4 côtés	13,08 €	12,64 €	12,21 €

## MARQUAGE 2 COULEURS

Produit	Impression	1-50 par pièce	51-100 par pièce	à partir de 101 par pièce
Dimensions du bac jusqu'à 80 x 60 cm*	recto	4,18 €	4,04 €	3,90 €
Dimensions du bac supérieures à 80 x 60 cm	recto	9,81 €	9,48 €	9,16 €
Dimensions du bac jusqu'à 80 x 60 cm*	2 côtés	5,57 €	5,38 €	5,20 €
Dimensions du bac supérieures à 80 x 60 cm	2 côtés	13,08 €	12,64 €	12,21 €
Dimensions du bac jusqu'à 80 x 60 cm*	3 côtés	8,35 €	8,07 €	7,80 €
Dimensions du bac supérieures à 80 x 60 cm	3 côtés	19,62 €	18,97 €	18,31 €
Dimensions du bac jusqu'à 80 x 60 cm*	4 côtés	11,14 €	10,76 €	10,39 €
Dimensions du bac supérieures à 80 x 60 cm	4 côtés	26,16 €	25,29 €	24,42 €

## MARQUAGE 3 COULEURS

Produit	Impression	1-50 par pièce	51-100 par pièce	à partir de 101 par pièce
Dimensions du bac jusqu'à 80 x 60 cm*	recto	6,26 €	6,06 €	5,85 €
Dimensions du bac supérieures à 80 x 60 cm	recto	14,72 €	14,22 €	13,73 €
Dimensions du bac jusqu'à 80 x 60 cm*	2 côtés	8,35 €	8,07 €	7,80 €
Dimensions du bac supérieures à 80 x 60 cm	2 côtés	19,62 €	18,97 €	18,31 €
Dimensions du bac jusqu'à 80 x 60 cm*	3 côtés	12,53 €	12,11 €	11,69 €
Dimensions du bac supérieures à 80 x 60 cm	3 côtés	29,43 €	28,45 €	27,47 €
Dimensions du bac jusqu'à 80 x 60 cm*	4 côtés	16,70 €	16,15 €	15,59 €
Dimensions du bac supérieures à 80 x 60 cm	4 côtés	39,24 €	37,93 €	36,62 €

## MARQUAGE 4 COULEURS

Produit	Impression	1-50 par pièce	51-100 par pièce	à partir de 101 par pièce
Dimensions du bac jusqu'à 80 x 60 cm*	recto	8,35 €	8,07 €	7,80 €
Dimensions du bac supérieures à 80 x 60 cm	recto	19,62 €	18,97 €	18,31 €
Dimensions du bac jusqu'à 80 x 60 cm*	2 côtés	11,14 €	10,76 €	10,39 €
Dimensions du bac supérieures à 80 x 60 cm	2 côtés	26,16 €	25,29 €	24,42 €
Dimensions du bac jusqu'à 80 x 60 cm*	3 côtés	16,70 €	16,15 €	15,59 €
Dimensions du bac supérieures à 80 x 60 cm	3 côtés	39,24 €	37,93 €	36,62 €
Dimensions du bac jusqu'à 80 x 60 cm*	4 côtés	22,27 €	21,53 €	20,79 €
Dimensions du bac supérieures à 80 x 60 cm	4 côtés	52,32 €	50,58 €	48,83 €

\*) sauf Bigbox 80 x 60 cm



# COULEURS DISPONIBLES

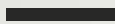

*Votre produit à vos couleurs*



**RAL 1003**  
JAUNE SIGNAL

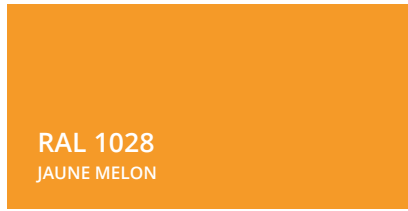

**RAL 1028**  
JAUNE MELON



**RAL 2002**  
ORANGÉ SANG



**RAL 2010**  
ORANGÉ SIGNAL

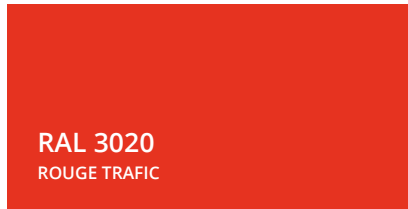

**RAL 3020**  
ROUGE TRAFIC

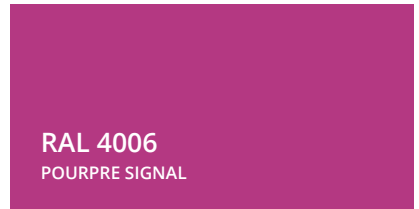

**RAL 4006**  
POURPRE SIGNAL



**RAL 4008**  
VIOLET DE SÉCURITÉ

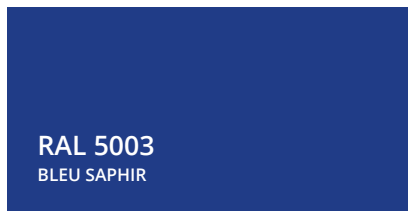

**RAL 5003**  
BLEU SAPHIR

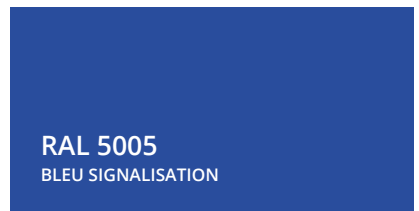

**RAL 5005**  
BLEU SIGNALISATION

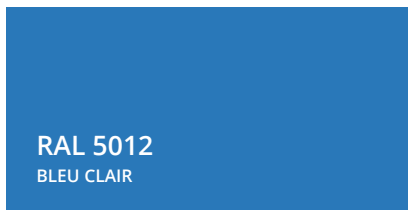

**RAL 5012**  
BLEU CLAIR

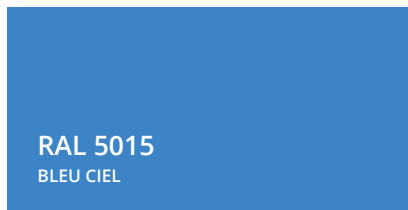

**RAL 5015**  
BLEU CIEL

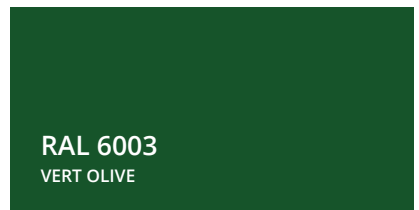

**RAL 6003**  
VERT OLIVE

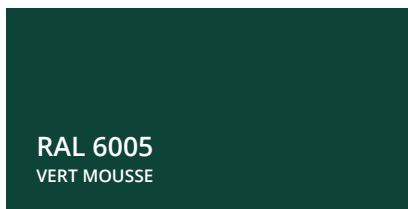

**RAL 6005**  
VERT MOUSSE

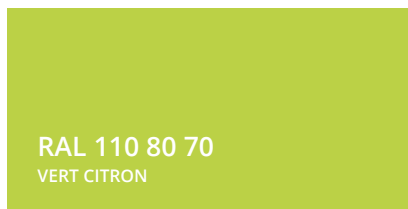

**RAL 110 80 70**  
VERT CITRON

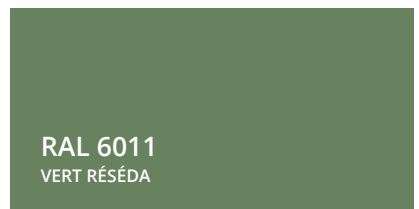

**RAL 6011**  
VERT RÉSÉDA

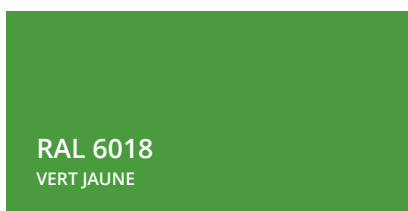

**RAL 6018**  
VERT JAUNE

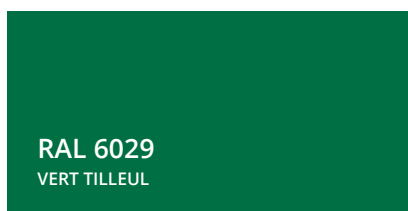

**RAL 6029**  
VERT TILLEUL



**RAL 7001**  
GRIS ARGENTÉ

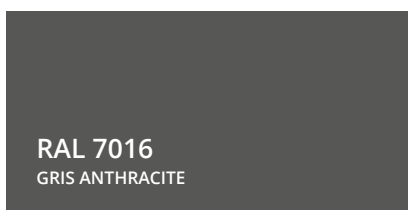

**RAL 7016**  
GRIS ANTHRACITE

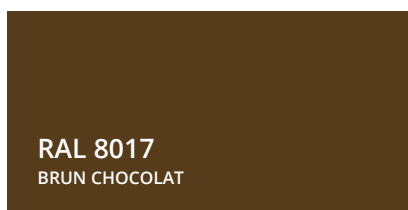

**RAL 8017**  
BRUN CHOCOLAT

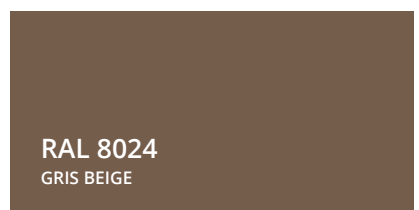

**RAL 8024**  
GRIS BEIGE



**RAL 9017**  
NOIR SIGNAL

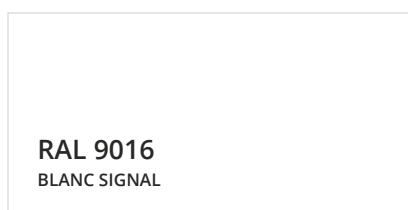

**RAL 9016**  
BLANC SIGNAL

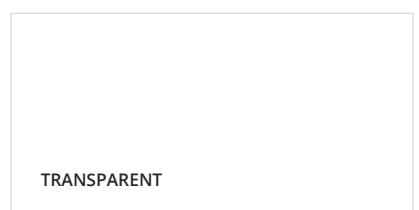

TRANSPARENT



# CALENDRIER DES SALONS

*Découvrir AUER de près*





### FACHPACK

Nuremberg, Allemagne  
25. - 27.09.2018



### PHOTOKINA

Cologne, Allemagne  
25. - 30.09.2018



### MOTEK

Stuttgart, Allemagne  
08. - 11.10.2018



### FAKUMA

Friedrichshafen, Allemagne  
16. - 20.10.2018



### EMBALLAGE

Paris, France  
12. - 15.11.2018



### LOGIMAT

Stuttgart, Allemagne  
19. - 21.02.2019



### IWA OUTDOORCLASSICS

Nuremberg, Allemagne  
08. - 11.03.2019



### HANNOVER MESSE

Hanovre, Allemagne  
01. - 05.04.2019



### PHOTOKINA

Cologne, Allemagne  
08. - 11.05.2019



### FACHPACK

Nuremberg, Allemagne  
24. - 26.09.2019



### MOTEK

Stuttgart, Allemagne  
07. - 10.10.2019



### K-MESSE

Düsseldorf, Allemagne  
16. - 23.10.2019



# RÉFÉRENCES

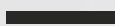

*La qualité fait la confiance*



**Red Bull**

**Continental** 



Mercedes-Benz



*Coca-Cola*

swatch 

**SIXT**  
rent a car

**BIONADE**

**SIEMENS**



 zalando

**GARMIN** 



KONICA MINOLTA

  
**OAKLEY**

**Audi**

**HILTI**

**BOSS**  
HUGO BOSS

































QUALITY  
MADE IN GERMANY



- |                                                                                                                                                                                    |                                                                                                                                                                                   |                                                                                                                                                                                        |
|------------------------------------------------------------------------------------------------------------------------------------------------------------------------------------|-----------------------------------------------------------------------------------------------------------------------------------------------------------------------------------|----------------------------------------------------------------------------------------------------------------------------------------------------------------------------------------|
|  AUER Packaging Austria<br><a href="http://www.auer-packaging.at">www.auer-packaging.at</a>       |  AUER Packaging Greece<br><a href="http://www.auer-packaging.gr">www.auer-packaging.gr</a>       |  AUER Packaging Portugal<br><a href="http://www.auer-packaging.pt">www.auer-packaging.pt</a>          |
|  AUER Packaging België<br><a href="http://www.auer-packaging.be">www.auer-packaging.be</a>        |  AUER Packaging Magyarország<br><a href="http://www.auer-packaging.hu">www.auer-packaging.hu</a> |  AUER Packaging România<br><a href="http://www.auer-packaging.ro">www.auer-packaging.ro</a>           |
|  AUER Packaging Bulgaria<br><a href="http://www.auer-packaging.bg">www.auer-packaging.bg</a>      |  AUER Packaging Ireland<br><a href="http://www.auer-packaging.ie">www.auer-packaging.ie</a>      |  AUER Packaging Россия<br><a href="http://www.auer-packaging.ru">www.auer-packaging.ru</a>            |
|  AUER Packaging Swiss GmbH<br><a href="http://www.auer-packaging.ch">www.auer-packaging.ch</a>  |  AUER Packaging Italia<br><a href="http://www.auer-packaging.it">www.auer-packaging.it</a>     |  AUER Packaging Sverige<br><a href="http://www.auer-packaging.se">www.auer-packaging.se</a>         |
|  AUER Packaging Češka<br><a href="http://www.auer-packaging.cz">www.auer-packaging.cz</a>       |  AUER Packaging Luxembourg<br><a href="http://www.auer-packaging.lu">www.auer-packaging.lu</a> |  AUER Packaging Slovenija<br><a href="http://www.auer-packaging.si">www.auer-packaging.si</a>       |
|  AUER Packaging Deutschland<br><a href="http://www.auer-packaging.de">www.auer-packaging.de</a> |  AUER Packaging Mexico<br><a href="http://www.auer-packaging.mx">www.auer-packaging.mx</a>     |  AUER Packaging Slovensko<br><a href="http://www.auer-packaging.sk">www.auer-packaging.sk</a>       |
|  AUER Packaging Danmark<br><a href="http://www.auer-packaging.dk">www.auer-packaging.dk</a>     |  AUER Packaging Nederland<br><a href="http://www.auer-packaging.nl">www.auer-packaging.nl</a>  |  AUER Packaging Türkiye<br><a href="http://www.auer-packaging.com.tr">www.auer-packaging.com.tr</a> |
|  AUER Packaging España<br><a href="http://www.auer-packaging.es">www.auer-packaging.es</a>      |  AUER Packaging Norge<br><a href="http://www.auer-packaging.no">www.auer-packaging.no</a>      |  AUER Packaging U.K.<br><a href="http://www.auer-packaging.co.uk">www.auer-packaging.co.uk</a>      |
|  AUER Packaging Suomi<br><a href="http://www.auer-packaging.fi">www.auer-packaging.fi</a>       |  AUER Packaging Polska<br><a href="http://www.auer-packaging.pl">www.auer-packaging.pl</a>     |  AUER Packaging USA<br><a href="http://www.auer-packaging.us">www.auer-packaging.us</a>             |

## AUER Packaging France

18 Rue Pasquier  
F-75008 Paris

Tél. 0800 911 666 (gratuit)  
Fax 0800 911 664 (gratuit)

[info@auer-packaging.fr](mailto:info@auer-packaging.fr)  
[www.auer-packaging.fr](http://www.auer-packaging.fr)